



Lasapparaten

Taurus 351-401 Synergic S LP MM FKG
Taurus 351-501 Synergic S LP MM FKW

099-005428-EW505

10.02.2016

Register now
~âÇ=ÄÉâÉÑáí>
Jetzt Registrieren
ìâÇ=mêçÑáíáÉêÉâ>

www.ewm-group.com



Algemene aanwijzingen

VOORZICHTIG



Lees de bedieningshandleiding!

De bedieningshandleiding biedt u een inleiding tot een veilige omgang met het product.

- Lees de bedieningshandleidingen van alle systeemcomponenten!
- Neem de voorschriften ter voorkoming van ongevallen in acht!
- Neem de landelijk geldende voorschriften in acht!
- Eventueel door ondertekening te bevestigen.



Neem bij vragen over de installatie, inbedrijfstelling, het gebruik, de werkomstandigheden op de inzetlocatie en het gebruiksdoeleinde contact op met uw dealer of met onze klantenservice via het nummer +49 2680 181-0.

Een lijst met bevoegde dealers vindt u op www.ewm-group.com.

De aansprakelijkheid voor het gebruik van deze installatie beperkt zich uitsluitend tot de werking van de installatie. Elke andere vorm van aansprakelijkheid is uitdrukkelijk uitgesloten. Door de inbedrijfstelling erkent de gebruiker deze uitsluiting van aansprakelijkheid.

De fabrikant kan immers niet controleren of men zich aan deze handleiding houdt of aan de bepalingen en methodes die tijdens de installatie, het gebruik, de toepassing en het onderhoud van de installatie gelden.

Niet-vakkundige uitvoering van de installatie kan voor defecten zorgen en zo ook personen in gevaar brengen. Zodoende zijn wij geenszins aansprakelijk voor verlies, schade of kosten die ontstaan door of op enigerlei wijze te maken hebben met een verkeerde installatie, onoordeelkundig gebruik, verkeerde toepassing of slecht onderhoud.

© EWM AG, Dr. Günter-Henle-Straße 8, D-56271 Mündersbach

Het auteursrecht op dit document berust bij de fabrikant.

Nadruk, ook in de vorm van uittreksels, uitsluitend toegestaan na schriftelijke toestemming.

De inhoud van dit document is zorgvuldig onderzocht, gecontroleerd en bewerkt. Wijzigingen, schrijffouten en fouten voorbehouden.

1 Inhoudsopgave

1	Inhoudsopgave	3
2	Veiligheidsrichtlijnen	7
2.1	Richtlijnen voor het gebruik van deze bedieningshandleiding	7
2.2	Verklaring van symbolen	8
2.3	Algemeen	9
2.4	Transport en installatie	13
2.4.1	Transport per kraan	14
2.4.2	Omgevingscondities	15
2.4.2.1	Tijdens gebruik	15
2.4.2.2	Transport en opslag	15
3	Gebruik overeenkomstig de bestemming	16
3.1	Toepassingsgebied	16
3.2	Meegeldende documenten/Geldige aanvullende documenten	17
3.2.1	Garantie	17
3.2.2	Conformiteitsverklaring	17
3.2.3	Lassen in omgevingen met een verhoogd elektrisch risico	17
3.2.4	Servicedocumentatie (reserveonderdelen en elektrische schema's)	17
3.2.5	Kalibreren/valideren	17
4	Apparaatbeschrijving - snel overzicht	18
4.1	Vooraanzicht	18
4.2	Achteraanzicht	20
4.3	Binnenaanzicht	22
4.4	Besturing - bedieningselementen	24
5	Opbouw en functie	26
5.1	Algemeen	26
5.2	Installeren	27
5.3	Koeling apparatuur	27
5.4	Werkstukleiding, algemeen	27
5.5	Koeling van de lastoorts	28
5.5.1	Overzicht koelmiddelen	28
5.5.2	Maximale slangpakketlengte	28
5.5.3	Vullen koelmiddel	29
5.6	Netaansluiting	30
5.6.1	Stroomvorm	30
5.7	Aanwijzingen voor het leggen van lasstroomleidingen	31
5.7.1	Inert-gastoevoer	33
5.7.1.1	Aansluiting	34
5.7.2	Gastest	35
5.7.2.1	Instelling hoeveelheid inert gas	35
5.7.3	Werking slangpakket spoelen	35
5.8	Lasgegevens-display	36
5.9	MIG/MAG-lassen	37
5.9.1	Aansluiting lastoorts en werkstukleiding	37
5.9.2	Draadtoevoer	40
5.9.2.1	Veiligheidsklep van de draadtoevoeraandrijving openen	40
5.9.2.2	Aanbrengen van de draadspoel	40
5.9.2.3	Draadtoevoerrollen wisselen	41
5.9.2.4	Invoeren van de draadelektrode	43
5.9.2.5	Instelling spoelrem	45
5.9.3	Definitie soorten MIG/MAG-laswerk	46
5.9.4	Selecteren	46
5.9.4.1	Basis-lasparameters	46
5.9.4.2	Bedrijfsmodus	46
5.9.4.3	Smoorspoelwerking/dynamiek	47
5.9.5	MIG/MAG - werkpunt	48
5.9.5.1	Selecteren van de weergegeven eenheid	48

5.9.5.2	Instelling werkpunt via materiaaldikte	48
5.9.5.3	Instelling correctie van de lichtbooglengte	49
5.9.5.4	Accessoires voor het instellen van het werkpunt	49
5.9.5.5	forceArc	50
5.9.5.6	rootArc	51
5.9.6	MIG/MAG-principeschema's / bedrijfsmodussen	52
5.9.6.1	Verklaring tekens en werking	52
5.9.7	MIG/MAG-programmaverloop (Modus "programmastappen")	58
5.9.7.1	Voorbeeld, hechtlassen (2-takt)	59
5.9.7.2	Voorbeeld, aluminium-hechtlassen (2-takt-speciaal)	59
5.9.7.3	Voorbeeld, aluminium-lassen (4-takt-speciaal)	59
5.9.8	Modus hoofdprogramma A	60
5.9.9	MIG/MAG automatisch uitschakelen	61
5.9.10	MIG/MAG-standaardtoorts	62
5.9.11	MIG/MAG speciale toorts	62
5.9.11.1	Programma- / Up-/Down-bedrijf	62
5.9.11.2	Omschakeling tussen push/pull en tussenaandrijving	62
5.10	TIG-lassen	63
5.10.1	Aansluiting lastoorts en werkstukleiding	63
5.10.2	Selecteren	64
5.10.3	Lasstroom instellen	64
5.10.4	TIG-vlamboogontsteking	64
5.10.4.1	Liftarc-ontsteking	64
5.10.5	Principeschema's / bedrijfsmodi	65
5.10.5.1	Verklaring tekens en werking	65
5.10.6	TIG automatische uitschakeling	68
5.11	Elektrodelassen	69
5.11.1	Aansluiting elektrodehouder en werkstukleiding	69
5.11.2	Selecteren	70
5.11.2.1	Lasstroom instellen	70
5.11.2.2	Arcforce	70
5.11.2.3	Hotstart	70
5.11.2.4	Antistick	70
5.12	Afstandsbedieningen	71
5.13	Interfaces voor de automatisering	71
5.13.1	Aansluitbus afstandsbediening 19-polig	72
5.14	PC-interfaces	73
5.14.1	Lasparameter tegen onbevoegde toegang blokkeren	73
5.15	Speciale parameters (uitgebreide instellingen)	73
5.15.1	Selectie, wijziging en opslag van parameters	74
5.15.1.1	Resetten naar fabrieksinstelling	76
5.15.1.2	Speciale parameters in detail	77
5.16	Configuratiemenu voor apparatuur	87
5.16.1	Selectie, wijziging en opslag van parameters	87
5.16.2	Compensatie leidingweerstand	89
5.16.3	Energiebesparingsmodus (Standby)	90
6	Onderhoud, verzorging en afvalverwerking	91
6.1	Algemeen	91
6.2	Onderhoudswerkzaamheden, intervallen	91
6.2.1	Dagelijkse onderhoudswerkzaamheden	91
6.2.1.1	Visuele controle	91
6.2.1.2	Controle op goede werking	91
6.2.2	Maandelijkse onderhoudswerkzaamheden	92
6.2.2.1	Visuele controle	92
6.2.2.2	Controle op goede werking	92
6.2.3	Jaarlijkse keuring (inspectie en keuring tijdens gebruik)	92
6.3	Afvalverwerking van het apparaat	92
6.3.1	Fabrikantverklaring aan de eindgebruiker	92
6.4	Inachtneming van de RoHS-vereisten	92
7	Verhelpen van storingen	93

7.1	Checklist voor het verhelpen van storingen.....	93
7.2	Foutmeldingen	94
7.3	Jobs (lasopdrachten) resetten naar fabrieksinstellingen	96
7.3.1	Individuele job resetten	96
7.3.2	Alle jobs resetten	97
7.4	Koelvloeistofcircuit ontluichten	98
8	Technische gegevens.....	99
8.1	Taurus 351 FKG	99
8.2	Taurus 351 FKW.....	100
8.3	Taurus 401 FKG	101
8.4	Taurus 401 FKW.....	102
8.5	Taurus 501 FKW.....	103
9	Accessoires	104
9.1	Algemene accessoires.....	104
9.2	Afstandsbediening/aansluit- en verlengkabel	104
9.2.1	Aansluiting, 7-polig	104
9.2.2	Aansluiting, 19-polig	104
9.3	Opties.....	105
9.4	Computercommunicatie.....	105
10	Slijtagedelen	106
10.1	Draadtoevoerrollen	106
10.1.1	Draadaanvoerrollen voor staaldraden	106
10.1.2	Draadaanvoerrollen voor aluminiumdraden	107
10.1.3	Draadaanvoerrollen voor vuldraden	107
10.1.4	Draadgeleiding	107
11	Bijlage A.....	108
11.1	JOB-List	108
12	Bijlage B.....	109
12.1	Overzicht van EWM-vestigingen.....	109

2 Veiligheidsrichtlijnen

2.1 Richtlijnen voor het gebruik van deze bedieningshandleiding



GEVAAR

Werk- of gebruiksmethoden die nauwkeurig moeten worden aangehouden om een gerede kans op zwaar letsel of dood door ongeval van personen uit te sluiten.

- De veiligheidsinstructie bevat in de titel het signaalwoord "GEVAAR" met een algemeen waarschuwingsymbool.
- Bovendien wordt het gevaar verduidelijkt met een pictogram in de zijrand.



WAARSCHUWING

Werk- of gebruiksmethoden die nauwkeurig moeten worden aangehouden om de kans op zwaar letsel of dood door ongeval van personen uit te sluiten.

- De veiligheidsinstructie bevat in de titel het signaalwoord "WAARSCHUWING" met een algemeen waarschuwingsymbool.
- Bovendien wordt het gevaar verduidelijkt met een pictogram in de zijrand.



VOORZICHTIG

Werk- of gebruiksmethoden die nauwkeurig moeten worden aangehouden, om een mogelijke, lichte verwonding van personen uit te sluiten.

- De veiligheidsinstructie bevat in de titel het signaalwoord "VOORZICHTIG" met een algemeen waarschuwingsymbool.
- Het gevaar wordt met een pictogram aan de zijrand verduidelijkt.

VOORZICHTIG

Werk- en gebruiksmethoden die nauwkeurig moeten worden opgevolgd om beschadigingen of vernielingen van het product te voorkomen.

- De veiligheidsinstructie bevat in de titel het signaalwoord "VOORZICHTIG" zonder algemeen waarschuwingsymbool.
- Het gevaar wordt met een pictogram aan de zijrand verduidelijkt.

















Technische bijzonderheden waarmee de gebruiker rekening moet houden.

Handelingsinstructies en optellingen die u stap voor stap aangeven wat in bepaalde situaties moet worden gedaan, herkent u aan de opsommingspunt, bijv.:

- Bus van de lasstroomleiding in het juiste tegendeel steken en vergrendelen.

2.2 Verklaring van symbolen

Symbol	Beschrijving
	Technische bijzonderheden waarmee de gebruiker rekening moet houden.
	Juist
	Verkeerd
	Indrukken
	Niet indrukken
	Indrukken en ingedrukt houden
	Draaien
	Schakelen
	Apparaat uitschakelen
	Apparaat inschakelen
ENTER	menutoegang
NAVIGATION	navigeren in het menu
EXIT	menu verlaten
4 s 	Tijdweergave (voorbeeld: 4 sec. wachten/indrukken)
	Onderbreking in de menuweergave (meer instelmogelijkheden mogelijk)
	Gereedschap niet vereist/niet gebruiken
	Gereedschap vereist/gebruiken

2.3 Algemeen

GEVAAR



Elektrische schok!

Lasapparaten gebruiken hoge spanningen die bij aanraking tot levensgevaarlijke stroomschokken en brandwonden kunnen leiden. Ook bij het aanraken van lage spanningen kan men schrikken en daarna verongelukken.

- Nooit onder spanning staande onderdelen in of aan het apparaat aanraken!
- Aansluiting- en verbindingsleidingen moeten zonder gebreken zijn!
- Uitschakelen alleen is niet voldoende! Wacht 4 minuten tot de condensatoren ontladen zijn!
- Leg lasbranders en staafelektrodenhouders geïsoleerd weg!
- Het apparaat mag alleen worden geopend door geautoriseerd technisch personeel nadat de stroomstekker werd uitgetrokken!
- Draag uitsluitend droge beschermende kleding!
- Wacht 4 minuten tot de condensatoren ontladen zijn!



Elektromagnetische velden!

Door de stroombron kunnen elektrische of elektromagnetische velden ontstaan, waardoor elektronische installaties zoals tekstverwerkers, CNC-apparatuur, telecommunicatieleidingen, net-, signalleidingen en pacemakers niet meer goed kunnen werken.

- Onderhoudsvorschriften in acht nemen > zie hoofdstuk 6!
- Lasleidingen volledig afrollen!
- Stralingsgevoelige apparatuur of installaties afdoende afschermen!
- Pacemakers kunnen storingen vertonen (indien nodig, vraag om medisch advies).



Voer geen verkeerde reparaties en modificaties uit!

**Om verwondingen en materiële schade te vermijden, mag het apparaat enkel door vakkundige, bevoegde personen gerepareerd resp. gemodificeerd worden!
Bij onbevoegde ingrepen vervalt de garantie!**

- In geval van reparatie, bevoegde personen (opgeleid servicepersoneel) hiermee belasten!



WAARSCHUWING



Gevaar voor ongevallen bij niet-naleving van de veiligheidsaanwijzingen!

Het niet in acht nemen van de veiligheidsaanwijzingen kan levensgevaarlijk zijn!

- Lees zorgvuldig de veiligheidsaanwijzingen van deze handleiding!
- Volg de voorschriften van ongevallenpreventie en de landelijke voorschriften!
- Wijs personen in de werkzone op het naleven van de voorschriften!



Letselgevaar door straling of hitte!

Straling van de vlamboog veroorzaakt letsel aan de huid en aan de ogen.

Contact met hete werkstukken en vonken veroorzaakt verbrandingen.

- Lasschild resp. lashelm met een toereikende beschermingsgraad gebruiken (toepassingafhankelijk)!
- Draag droge veiligheidskleding (bijv. lasschild, handschoenen etc.) volgens de toepasselijke voorschriften van het betreffende land!
- Bescherm niet bij het werk betrokken personen door veiligheidsgordijnen of -wanden tegen straling en verblinding!



WAARSCHUWING



Ontploffingsgevaar!

Explosiegevaar bestaat ook als schijnbaar ongevaarlijke stoffen in gesloten reservoirs door verhitting een overdruk opbouwen.

- Verwijder reservoirs met brandbare of explosieve vloeistoffen van de plaats waar gewerkt wordt!
- Verhit geen explosieve vloeistoffen, stoffen of gassen door het lassen of snijden!



Rook en gassen!

Rook en gassen kunnen leiden tot ademnood en vergiftigingen! Bovendien kunnen dampen van oplosmiddelen (gechloreerde koolwaterstof) zich door de ultraviolette straling van de vlamboog in giftig fosgeen omzetten!

- Zorg voor voldoende frisse lucht!
- Houd dampen van oplosmiddelen verwijderd van het stralingsbereik van de vlamboog!
- Draag evt. geschikte ademhalingsbescherming!



Brandgevaar!

Door de bij het lassen optredende hoge temperaturen, sproeiende vonken, gloeiende onderdelen en hete slakken kunnen vlammen ontstaan.

Ook rondzwerfende lasstromen kunnen vlammen tot gevolg hebben!

- Let op brandhaarden in het gebied waar gewerkt wordt!
- Geen licht ontvlambare voorwerpen, zoals bijv. lucifers of aanstekers meedragen.
- Zorg voor geschikte blusapparatuur in het gebied waar gewerkt wordt!
- Verwijder residu van brandbare stoffen grondig van het werkstuk voordat met lassen wordt begonnen.
- Wacht met de verdere bewerking van werkstukken tot deze zijn afgekoeld. Niet in aanraking brengen met ontvlambare materialen!
- Verbind lasleidingen op correcte wijze!



Gevaar bij aaneenschakeling van meerdere stroombronnen!

Moeten meerdere stroombronnen parallel of in serie aaneen worden geschakeld dan mag dit uitsluitend door een vakman en volgens de aanbevelingen van de fabrikant worden uitgevoerd. De inrichtingen mogen voor vlambooglassen uitsluitend na een keuring worden gebruikt om te garanderen dat de toegelaten nullastspanning niet wordt overschreden.

- Apparaataansluiting uitsluitend door een vakman laten uitvoeren!
- Bij het buiten werking stellen van afzonderlijke stroombronnen moeten alle voedings- en lasstroomkabels op betrouwbare wijze van het volledige lassyteem worden losgekoppeld. (gevaar voor retourspanning!)
- Sluit geen lasapparaten met poolomkeerschakeling (PWS-serie) aan op apparaten voor wisselstroomlassen (AC). Een simpele bedieningsfout kan de toegelaten lasspanningen immers overschrijden.



VOORZICHTIG



Geluidhinder!

Lawaai boven 70 dBA kan duurzame beschadiging van het gehoor veroorzaken!

- Draag geschikte gehoorbescherming!
- Personen binnen het werkgebied dienen geschikte gehoorbescherming te dragen!

VOORZICHTIG

**Plichten van de exploitant!**

Voor het gebruik van het apparaat dient men zich aan de desbetreffende landelijke richtlijnen en wetten te houden!

- Nationale omzetting van de kaderrichtlijn (89/391/EWG), evenals de bijbehorende afzonderlijke richtlijnen.
- Vooral de richtlijn (89/655/EWG), over de minimumvoorschriften ter bescherming van de veiligheid en de gezondheid bij gebruik van werkmiddelen door werknemers tijdens het werk.
- De voorschriften voor veiligheid op het werk en voor ongevallenpreventie van het desbetreffende land.
- Inrichten en gebruiken van het apparaat in overeenstemming met IEC 60974-9.
- Het veiligheidsbewuste werken van de gebruiker van het apparaat met regelmatige intervallen controleren.
- Regelmatige keuring van het apparaat volgens IEC 60974-4.

**Apparaatschade door zwerflasstromen!**

Zwerflasstromen kunnen veiligheidsgeleiders vernielen, apparaten en elektrische inrichtingen beschadigen en bouw delen oververhitten en zodoende brand veroorzaken.

- Lasstroomleidingen moeten altijd goed vastzitten. Controleer regelmatig of de aansluitingen goed vastzitten.
- Zorg voor een elektrisch perfecte en vaste werkstukverbinding!
- Alle elektriciteitgeleidende componenten van de stroombron zoals behuizing, transportwagen en kraanframe elektrisch geïsoleerd opstellen, bevestigen of vasthaken!
- Geen andere elektrische bedrijfsmiddelen zoals boormachines, hoekslijpmachines, enz. ongeïsoleerd weggleggen op de stroombron, transportwagen of kraanframe!
- Leg de lastoorts en elektrodehouder altijd elektrisch geïsoleerd weg wanneer u ze niet gebruikt!

**Netaansluiting****Vereisten voor aansluiting op het openbare stroomnet**

Hoogrendementsapparaten kunnen door de afgenomen stroom van het stroomnet de netwerkwaliteit beïnvloeden. Voor bepaalde apparaattypen kunnen daarom aansluitbeperkingen of vereisten voor de maximaal mogelijke leidingsimpedantie of het vereiste minimaal voorzieningsvermogen bestaan voor het aansluitpunt op het openbare stroomnet (algemeen koppelingspunt PCC), waarbij ook hier naar de technische gegevens van de apparaten wordt verwezen. In dergelijk geval is de eigenaar of de gebruiker van het apparaat, eventueel na overleg met de eigenaar van het stroomnet, verantwoordelijk om zich ervan te vergewissen dat het apparaat mag worden aangesloten.

VOORZICHTIG



EMC-classificatie van apparaten

In overeenstemming met de norm IEC 60974-10 worden elektromagnetische lasapparaten onderverdeeld in twee klassen van elektromagnetische compatibiliteit > zie hoofdstuk 8:

Klasse A apparaten zijn niet bedoeld voor gebruik in woongebieden, waarbij apparaten op het openbare laagspanningsnet worden aangesloten. Bij het waarborgen van de elektromagnetische compatibiliteit voor klasse A apparaten kunnen in dergelijke bereiken problemen optreden door zowel leidinggebonden als stralingsstoringen.

Klasse B apparaten voldoen aan de EMC-vereisten voor gebruik in industrie- en woongebieden met aansluiting op het openbare laagspanningsnet.

Opstelling en werking

Bij de werking van vlambooglasinstallaties kunnen in enkele gevallen elektromagnetische storingen voorkomen, zelfs wanneer elk lasapparaat aan de emissiegrenswaarde van de norm voldoet. Storingen als gevolg van het lassen vallen onder de verantwoordelijkheid van de gebruiker.

Ter **beoordeling** van mogelijke elektromagnetische problemen in de gebruiksomgeving moet de gebruiker op het volgende letten: (zie ook EN 60974-10, bijlage A)

- net-, besturings-, signaal- en telecommunicatieleidingen
- radio- en televisietoestellen
- computer en andere besturingsinrichtingen
- veiligheidsinrichtingen
- de gezondheid van personen in de nabijheid, vooral wanneer zij een pacemaker of hoorapparaat dragen
- kalibreer- en meetinrichtingen
- de storingsvastheid van andere inrichtingen in de omgeving
- het tijdstip van de dag waarop de laswerkzaamheden moeten worden uitgevoerd

Aanbevelingen om **storingsemisies te beperken**

- stroomaansluiting, bijv. aanvullende netfilter of afscherming met metalen buis
- onderhoud van de vlambooglasinrichting
- lasleidingen moeten zo kort mogelijk zijn, dicht bij elkaar liggen en over de vloer worden gelegd
- potentiaalcompensatie
- aarding van het werkstuk. In gevallen waarbij een directe aarding van het werkstuk niet mogelijk is, moet de verbinding over geschikte condensators verlopen.
- afscherming van andere inrichtingen in de omgeving of de volledige lasinrichting



De garantie van de fabrikant vervalt bij apparaatschade door gebruik van componenten van derden!

- **Gebruik uitsluitend systeemcomponenten en opties (stroombronnen, lastoortsen, elektrodehouders, afstandsbedieningen, vervangings- en slijtageonderdelen, enz.) uit ons leveringsprogramma!**
- **Accessoirecomponenten uitsluitend bij uitgeschakeld lasapparaat op de desbetreffende aansluitbus steken en vergrendelen.**

2.4 Transport en installatie



WAARSCHUWING



Verkeerde omgang met gasflessen met inert gas!

Verkeerde omgang met gasflessen met inert gas kan ernstig letsel en de dood tot gevolg hebben.

- Volg de instructies van de gasfabrikant en de gasverordening op!
- Plaats de fles met inert gas in de daarvoor bedoelde houders en bevestig hem met de veiligheidselementen!
- Vermijd opwarmen van de inert-gasfles!



VOORZICHTIG



Kantelgevaar!

Tijdens het verplaatsen en opstellen kan het apparaat kantelen, personen verwonden of beschadigd raken. Kantelveiligheid is tot een hoek van 10° (conform EN 60974-A2) gegarandeerd.

- Apparaat op vlakke, stabiele ondergrond opstellen of transporteren!
- Montageonderdelen met gepaste middelen beveiligen!
- Beschadigde transportwielen en de beveiligingselementen er van vervangen!
- Externe draadtoevoerapparaten tijdens het transport vastmaken (ongecontroleerd draaien vermijden)!



Beschadigingen door niet geïsoleerde voedingskabels!

Tijdens het transport kunnen niet geïsoleerde voedingskabels (netkabels, besturingskabels, enz.) gevaren veroorzaken, zoals bijv. het kantelen van aangesloten apparaten en personen beschadigen!

- Voedingskabels isoleren!

VOORZICHTIG



Materiële schade door gebruik in niet-rechtopstaande positie!

De apparaten zijn voor gebruik in rechtopstaande positie geconcepieerd!

Gebruik in niet-toegelaten positie kan materiële schade veroorzaken.

- Transport en gebruik uitsluitend in rechtopstaande positie!

2.4.1 Transport per kraan



WAARSCHUWING



Verwondingsgevaar bij transport met een kraan!

Bij transport met een kraan kunnen personen door vallende apparaten of gemonteerde onderdelen ernstige verwondingen oplopen!

- Gelijktijdig transport van systeemcomponenten met een kraan, zoals stroombron, draadaanvoerapparaat of koelapparaat zonder adequate kraancomponenten, is verboden. Elke systeemcomponent moet individueel met de kraan worden getransporteerd!
- Alle voorzieningsleidingen en accessoires verwijderen voor het transport met de kraan (bijv. slangpakket, draadspoel, beschermgasfles, gereedschapskist, draadaanvoerapparaat, afstandsbediening etc.)!
- Afdekkingen van de behuizingen correct sluiten en vergrendelen voor transport met de kraan!
- Handhaaf een correcte positie en gebruik een toereikend aantal draaghulpmiddelen met voldoende draagvermogen! Houd u aan het afgebeelde takelprincipe (zie afbeelding)!
- Bij apparaten met hijsogen: altijd alle hijsogen gebruiken bij transport met de kraan!
- Bij het gebruik van optioneel uitgeruste kraanframes enz.: altijd twee draagpunten met de grootst mogelijke onderlinge afstand gebruiken – volg de optiebeschrijving.
- Plotselinge bewegingen vermijden!
- Zorg voor een gelijke lastverdeling! Gebruik uitsluitend kettingstropen of kabeltakels van gelijke lengte!
- Vermijd de gevarezone onder het apparaat!
- Volg de voorschriften inzake veiligheid op het werk en ongevalpreventie van het desbetreffende land.

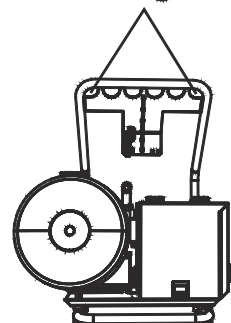
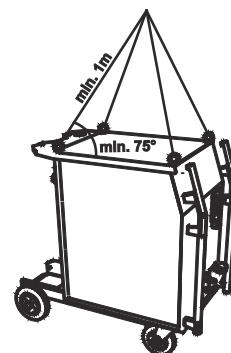

Takelprincipe



Letselgevaar door ongeschikte hijsogen!

Door het onoordeelkundig gebruik van hijsogen of door de toepassing van ongeschikte hijsogen kunnen personen door vallende apparatuur of uitbreidingen ernstige verwondingen oplopen!

- De hijsogen moeten volledig zijn vastgedraaid!
- De hijsogen moeten vlak en volledig op het tegenoverliggende vlak aansluiten!
- Controleer hijsogen voor gebruik op loszitten en onopvallende beschadigingen (corrosie, vervorming)!
- Beschadigde hijsogen niet meer gebruiken of inschroeven!
- Vermijd het zijdelings belasten van de hijsogen!

2.4.2 Omgevingscondities



VOORZICHTIG



Plaats van opstelling!

Het apparaat mag niet in de buitenlucht en uitsluitend op een passende, stabiele en vlakke ondergrond opgesteld en gebruikt worden!

- De exploitant moet voor een slipvaste, vlakke ondergrond en voldoende verlichting van de werkplaats zorgen.
- De veilige bediening van het apparaat moet altijd gegarandeerd zijn.

VOORZICHTIG



Materiële schade door verontreinigingen!

Ongewoon hoge hoeveelheden stof, zuren, corrosieve gassen of substanties kunnen het apparaat beschadigen.

- Hoge hoeveelheden rook, damp, oliedamp en slijpstoffen vermijden!
- Zouthoudende omgevingslucht (zeelucht) vermijden!



Verboden omgevingsvoorwaarden!

Gebrekkige ventilatie resulteert in vermindering van de capaciteit en schade aan het apparaat.

- Omgevingsvoorwaarden in acht nemen!
- In- en uitlaatopening voor koellucht vrijhouden!
- Minimumafstand van 0,5 m tot hindernissen respecteren!

2.4.2.1 Tijdens gebruik

Temperatuurbereik van de omgevingslucht:

- -25 °C tot +40 °C

relatieve luchtvochtigheid:

- tot 50 % bij 40 °C
- tot 90 % bij 20 °C

2.4.2.2 Transport en opslag

Opslag in afgesloten ruimte, temperatuurbereik van de omgevingslucht:

- -30 °C tot +70 °C

Relatieve luchtvochtigheid

- tot 90 % bij 20 °C

3 Gebruik overeenkomstig de bestemming

WAARSCHUWING

Gevaren door onbedoeld gebruik!
Bij onbedoeld gebruik van het apparaat kunnen er gevaren voor personen, dieren en materiële zaken ontstaan. Voor alle hieruit voortvloeiende schade aanvaarden wij geen aansprakelijkheid!

- Het apparaat mag uitsluitend volgens de bestemming en door opgeleid en vakkundig personeel worden gebruikt!
- Geen onvakkundige modificaties uitvoeren of het apparaat ombouwen!

Vlambooglasapparaat voor MSG-puls- en standaardlassen of de hulproceduur TIG-lassen met Liftarc (contactontsteking) of elektrode lassen. Accessoires kunnen het aantal functies uitbreiden (zie het desbetreffende hoofdstuk in de documentatie).

3.1 Toepassingsgebied

Apparaatserie	Hoofdprocedure						Hulprocedure		
	MIG/MAG-standaardvlambooglassen				MIG/MAG-pulsbooglassen		TIG-lassen (Liftarc)	Elektrodelassen	Gutsen
	forceArc	rootArc	coldArc	pipeSolution	forceArc puls	rootArc puls			
alpha Q MM	<input checked="" type="checkbox"/>	<input checked="" type="checkbox"/>	<input checked="" type="checkbox"/>	<input checked="" type="checkbox"/>	<input checked="" type="checkbox"/>	<input checked="" type="checkbox"/>	<input checked="" type="checkbox"/>	<input checked="" type="checkbox"/>	<input checked="" type="checkbox"/>
Phoenix MM	<input checked="" type="checkbox"/>	<input checked="" type="checkbox"/>	<input type="checkbox"/>	<input type="checkbox"/>	<input checked="" type="checkbox"/>	<input checked="" type="checkbox"/>	<input type="checkbox"/>	<input checked="" type="checkbox"/>	<input checked="" type="checkbox"/>
Taurus S MM	<input checked="" type="checkbox"/>	<input checked="" type="checkbox"/>	<input type="checkbox"/>	<input type="checkbox"/>	<input type="checkbox"/>	<input type="checkbox"/>	<input type="checkbox"/>	<input checked="" type="checkbox"/>	<input checked="" type="checkbox"/>

- mogelijk
 niet mogelijk

3.2 Meegeldende documenten/Geldige aanvullende documenten

3.2.1 Garantie

 **Meer informatie vindt u in de bijgevoegde brochure "Warranty registration" en informatie over garantie, onderhoud en keuring op www.ewm-group.com!**

3.2.2 Conformiteitsverklaring

 **Het aangegeven apparaat voldoet qua concept en constructie aan de richtlijnen en normen van de EG:**

- EG-laagspanningsrichtlijn (2006/95/EG),
- EG-EMC-richtlijn (2004/108/EG),

Bij onrechtmatige wijzigingen, niet vakkundige reparaties, niet stipt plaatsgevonden herhalingscontroles en/of ongeautoriseerde ombouw van het apparaat die niet uitdrukkelijk door de fabrikant is goedgekeurd, wordt deze verklaring ongeldig.

De originele conformiteitsverklaring wordt met het apparaat meegeleverd.

3.2.3 Lassen in omgevingen met een verhoogd elektrisch risico

 **De apparatuur kan overeenkomstig IEC / DIN EN 60974, VDE 0544 in omgevingen met een verhoogd elektrisch risico worden gebruikt.**

3.2.4 Servicedocumentatie (reserveonderdelen en elektrische schema's)

 **GEVAAR**



Voer geen verkeerde reparaties en modificaties uit!

Om verwondingen en materiële schade te vermijden, mag het apparaat enkel door vakkundige, bevoegde personen gerepareerd resp. gemodificeerd worden!

Bij onbevoegde ingrepen vervalt de garantie!

- In geval van reparatie, bevoegde personen (opgeleid servicepersoneel) hiermee belasten!

De elektrische schema's zijn aan het origineel van het apparaat toegevoegd.

Reserveonderdelen zijn bij uw bevoegde dealer verkrijgbaar.

3.2.5 Kalibreren/valideren

Hiermee wordt bevestigd dat dit apparaat volgens de geldende normen IEC/EN 60974, ISO/EN 17662, EN 50504 met gekalibreerde meetapparatuur is gecontroleerd en aan de toegelaten toleranties voldoet. Aanbevolen kalibreerinterval: 12 maanden.







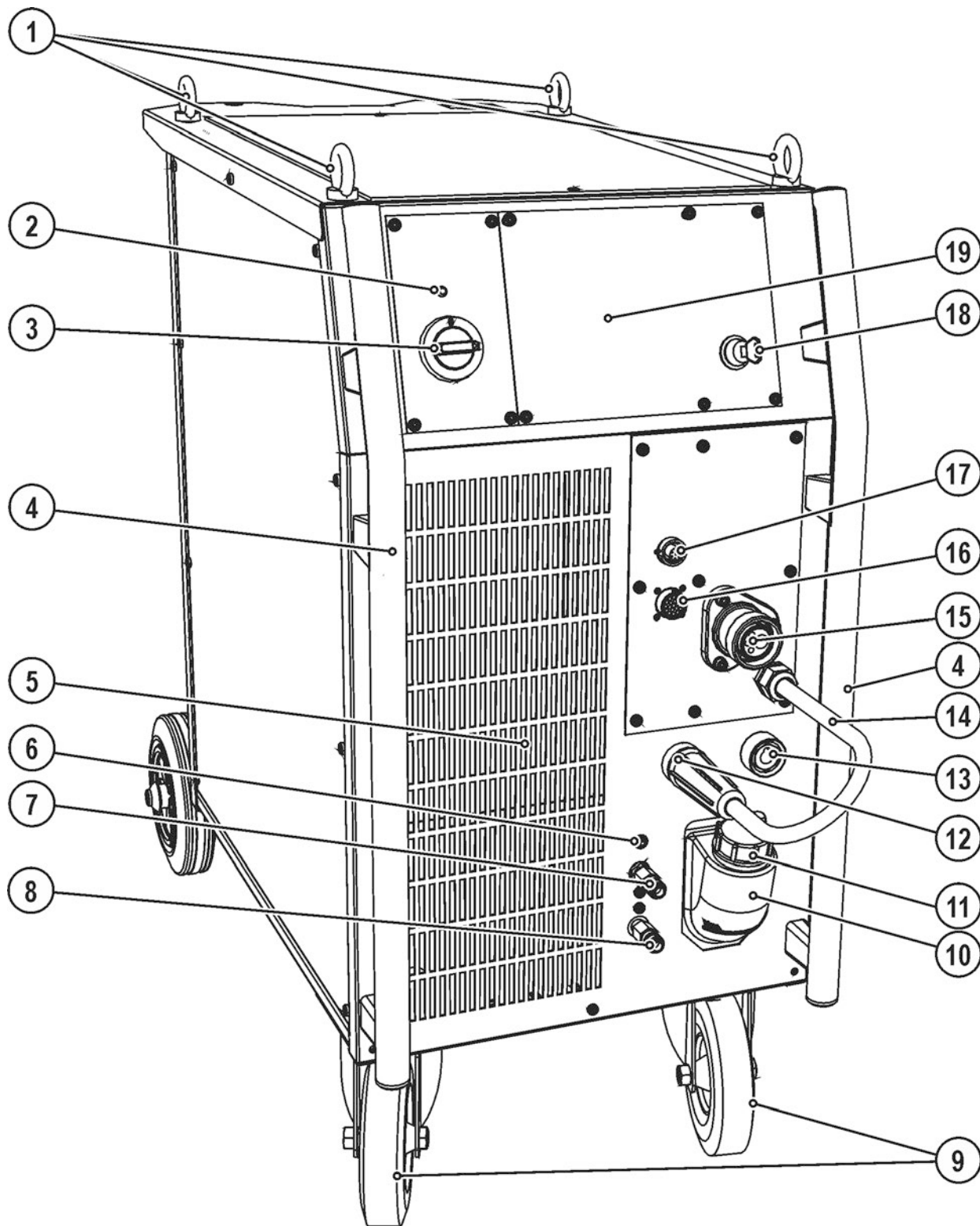



4 Apparaatbeschrijving - snel overzicht

4.1 Vooraanzicht

 *Koelmiddeltank en snelsluitkoppelingen koelmiddeltoevoer-/retourleiding zijn enkel bij apparaten met waterkoeling aanwezig.*





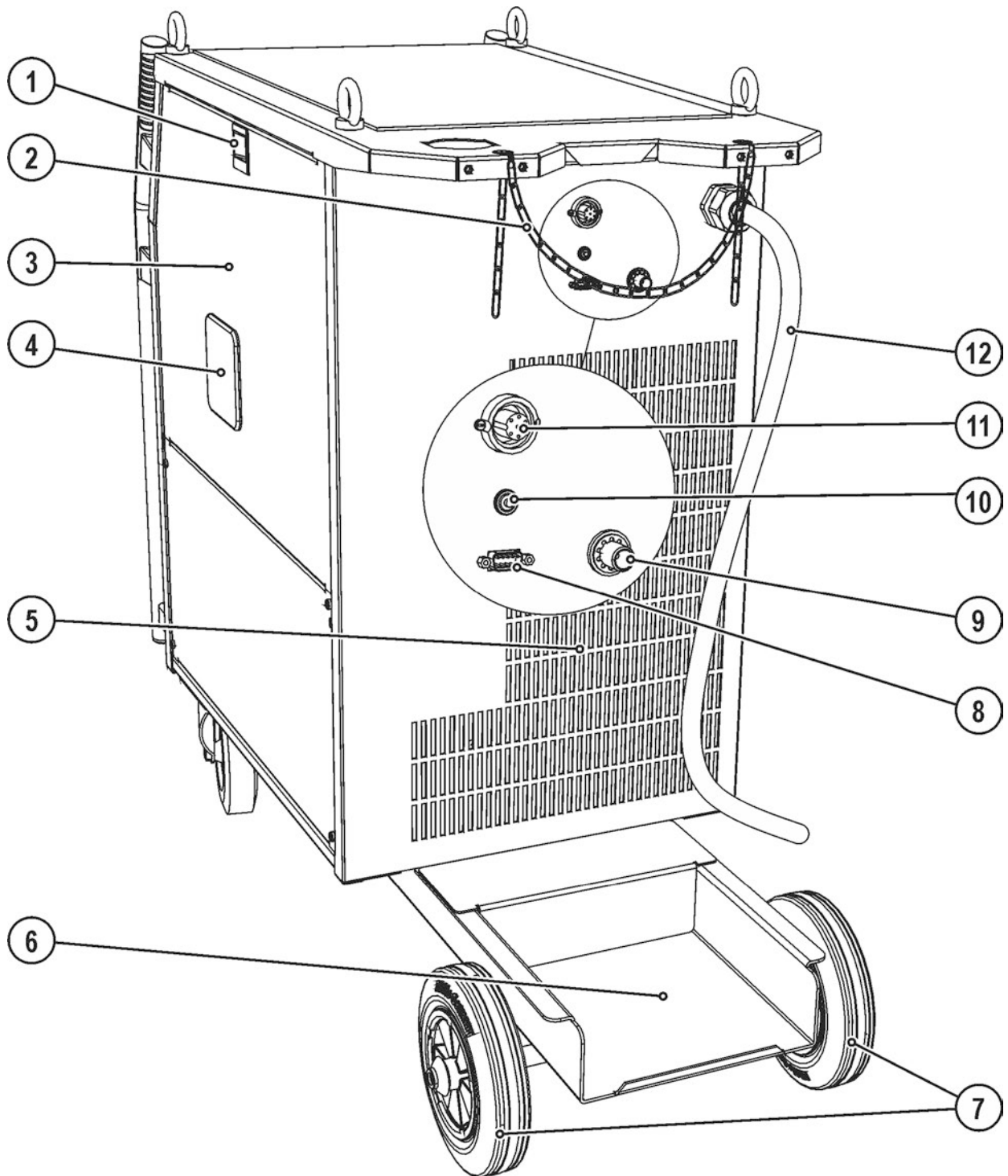

Afbeelding 4-1

Pos.	Symbol	Beschrijving
1		Kraanoog
2		Controlelampje, operationeel Controlelampje brandt bij ingeschakeld en operationeel apparaat
3		Hoofdschakelaar, lasapparaat Aan/Uit
4		Transporthandgreep
5		Inlaatopening koellucht
6		Knop zekeringsautomaat koelmiddelpomp Geactiveerde zekering door Bevestigen resetten
7		Snelkoppeling (rood) retourleiding koelmiddel
8		Snelkoppeling (blauw) toevoerleiding koelmiddel
9		Transportwielen, zwenkwielen
10		Koelmiddeltank
11		Dop koelmiddeltank
12		Aansluitbus, lasstroom „-“ <ul style="list-style-type: none"> • MIG/MAG-lassen: werkstukaansluiting • MIG/MAG-vuldraadlassen: lasstroom naar centraalaansluiting/toorts • TIG-lassen: lasstroomaansluiting voor lasbrander • Elektrodelassen: werkstuk resp. elektrodehouderaansluiting
13		Aansluitbus, lasstroom „+“ <ul style="list-style-type: none"> • MIG/MAG-lassen: lasstroom naar centraalaansluiting/toorts • MIG/MAG-vuldraadlassen: werkstukaansluiting • TIG-lassen: werkstukaansluiting • Elektrodelassen: werkstuk- resp. elektrodenhouderaansluiting
14		Lasstroomkabel, polariteitskeuze Lasstroom naar eurocentrale aansluiting/toorts, maakt polariteitskeuze mogelijk. <ul style="list-style-type: none"> • MIG/MAG: Aansluitbus lasstroom „+“ • Selfbeschermd gevulde draad/TIG: Aansluitbus, lasstroom "-" • Elektrode lassen: Parkeeraansluitbus
15		Lastoortaansluiting (euro- of Dinse centrale aansluiting) Lasstroom, inert gas en toortsknop geïntegreerd
16		Aansluitbus 19-polig (analoog) Voor het aansluiten van analoge accessoires (afstandsbediening, besturingskabel, lastoorts, enz.)
17		Aansluitbus 7-polig (digitaal) Voor het aansluiten van digitale accessoires (documentatie-interface, robotinterface of afstandsbediening, enz.)
▼ optie af fabriek ▼		
18		Sleutelschakelaar als beveiliging tegen onbevoegd gebruik Stand „1“ > wijzigingen mogelijk, Stand „0“ > wijzigingen niet mogelijk. > zie hoofdstuk 5.14.1
▲ optie af fabriek ▲		
19		Apparaatbesturing > zie hoofdstuk 4.4

4.2 Achteraanzicht



Afbeelding 4-2

Pos.	Symbol	Beschrijving
1		Afsluitschuif, vergrendeling van de veiligheidsklep
2		Bevestigingselementen voor gasflessen (gordel/ketting)
3		Veiligheidsklep Afdekking van de draadtoevoeraandrijving en overige bedieningselementen. Aan de binnenkant bevinden zich, afhankelijk van de apparaatserie, overige plakplaatjes met informatie over slijtageonderdelen en JOB-lijsten.
4		Inspectievenster draadspoel Controle draadvoorraad
5		Uitlaatopening koellucht
6		Houder voor fles met inert gas
7		Transportwielen, loopwielen
8		PC-interface, serieel (D-Sub aansluitbus 9-polig)
9		Aansluitnippel G$\frac{1}{4}$" , aansluiting inert gas
10		Knop, zekeringsautomaat Beveiliging voedingspanning draadtoevoermotor doorgeslagen zekering aanraken om te resetten
11		Aansluitbus 7-polig (digitaal) Voor het aansluiten van digitale accessoires (documentatie-interface, robotinterface of afstandsbediening, enz.)
12		Netaansluitkabel > zie hoofdstuk 5.6

4.3 Binnenaanzicht

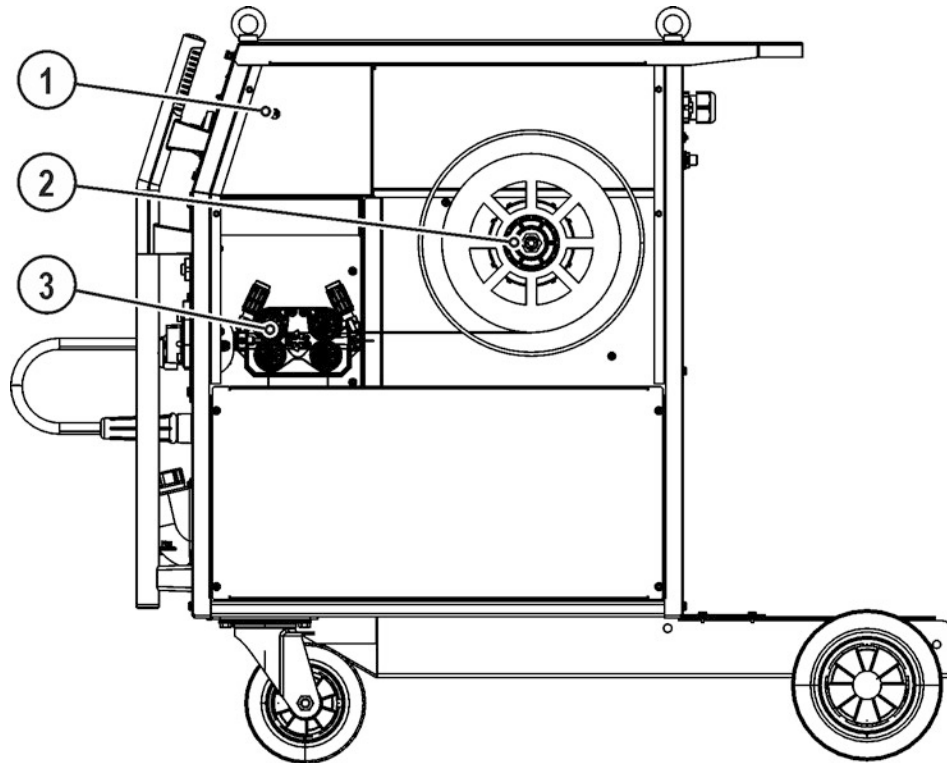

Afbeelding 4-3

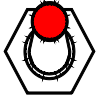



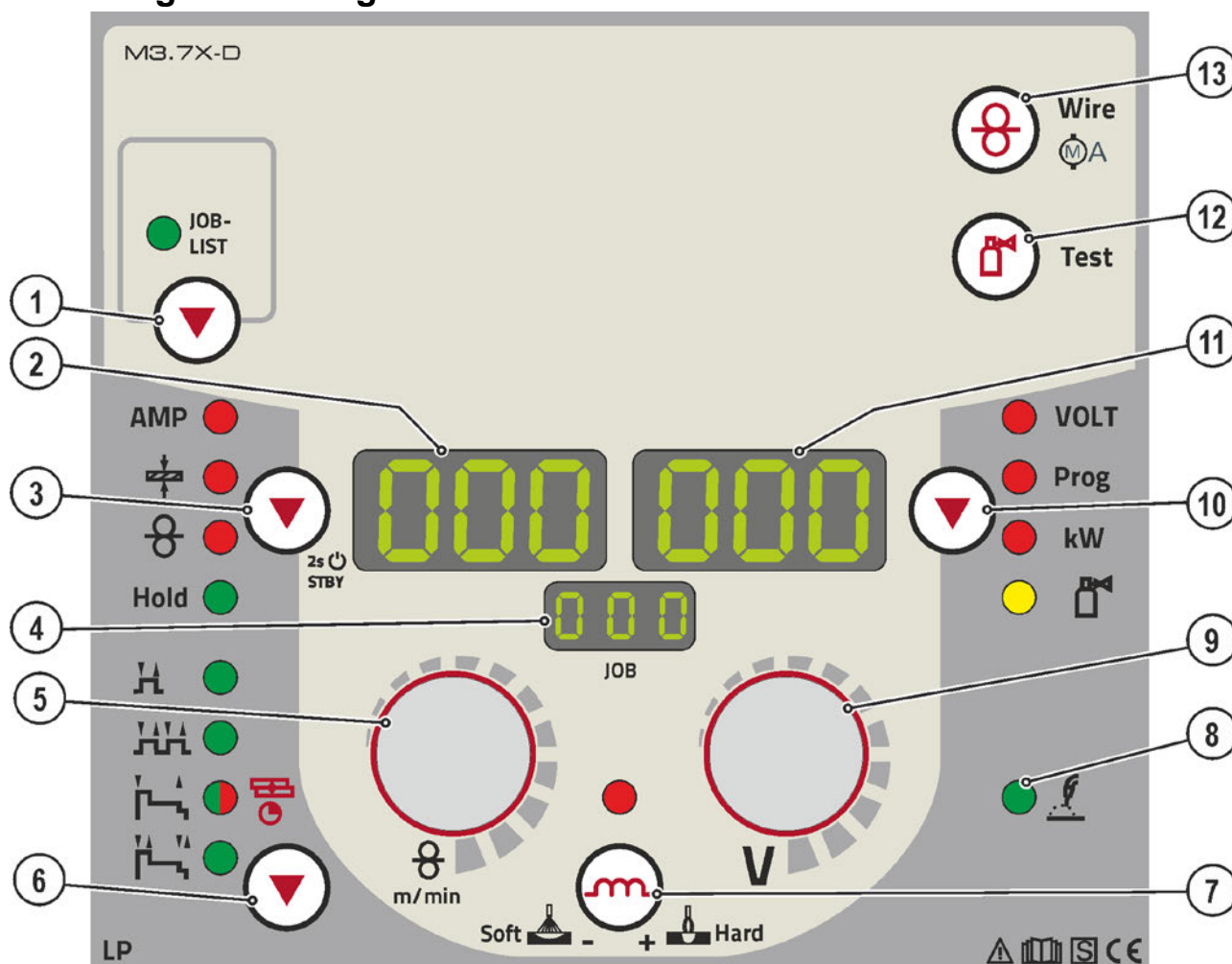







Pos.	Symbol	Beschrijving
1		Omschakelknop lastoortsfunctie (vereist speciale lastoorts) Programma's of JOB's omschakelen Lasvermogen traploos instelbaar.
2		Draadspoolhouder
3		Draadtransporteenheid

4.4 Besturing - bedieningselementen



Afbeelding 4-4

Pos.	Symbol	Beschrijving
1		Drukknop, selectie lasopdracht (JOB) Selecteer lasopdracht in de lasopdrachtenlijst (JOB-LIST) (niet Phoenix Expert). De lijst bevindt zich in de binnenkant van de veiligheidsklep van de draadtoevoeraandrijving en ook als bijlage in deze handleiding.
2		Display, links Lasstroom, materiaaldikte, draadsnelheid, hold-waarden
3		Drukknop, parameterselectie links/energiebesparingsmodus AMP ----- Lasstroom ⚡ ----- Materiaaldikte ⊗ ----- Draadsnelheid Hold ----- Na het lassen worden de laatst gebruikte laswaarden van het hoofdprogramma weergegeven. Het controlelampje brandt. STBY --- Na 2 sec. indrukken, schakelt het apparaat in de energiebesparingsmodus. Voor heractivering is alleen het indrukken van een gewenst bedieningselement nodig.
4		Display, JOB Weergave van de geselecteerde lasopdracht (JOB-nummer).
5		Draaiknop, lasparameterinstelling Voor de instelling van het lasvermogen, voor de selectie van de JOB (lasopdracht) en voor de instelling van overige lasparameters.

Pos.	Symbol	Beschrijving
6		Knop, bedrijfsmodus selecteren H ----- 2-takt HH ----- 4-takt H ⁺ ----- Controlelampje licht groen op: 2-takt speciaal H ⁺  ----- Controlelampje licht rood op: MIG-punten H ⁺ ----- 4-takt speciaal
7		Drukknop, smoorspoelwerking (vlamboogdynamiek) +  Hard- Vlamboog harder en smaller Soft  ---- Vlamboog zachter en breder
8		Signaallampje standaard MIG/MAG-vlambooglassen
9		Draaiknop, correctie van de vlambooglengte/selectie lasprogramma <ul style="list-style-type: none"> • Correctie van de vlambooglengte van -9,9 V tot +9,9 V. • Selectie van de lasprogramma's 0 tot 15 (niet mogelijk bij aangesloten accessoirecomponenten, zoals bijv. een programmatoorts).
10		Toets, Parametersselectie (rechts) VOLT ---- Lasspanning Prog ---- Programmanummer kW ----- Lasvermogenweergave  ----- Gasdebiet (optie)
11		Display, rechts Lasspanning, programmanummer, motorstroom (draadtoevoeraandrijving)
12		Toets Gastest / spoelen <ul style="list-style-type: none"> • Gastest: voor het instellen van de hoeveelheid inert gas • Spoelen: voor het spoelen van lange slangpakketten > zie hoofdstuk 5.7.1
13		Drukknop, draad invoeren/motorstroom (draadtoevoeraandrijving) > zie hoofdstuk 5.9.2.4

5 Opbouw en functie

5.1 Algemeen



WAARSCHUWING



Gevaar voor verwonding door elektrische spanning!

Het aanraken van onder stroom staande onderdelen, bijv. lasstroombussen, kan levensgevaarlijk zijn!

- Neem de veiligheidsinstructie op de eerste pagina van de bedieningshandleiding in acht!
- Inbedrijfstelling uitsluitend door personen, die over voldoende kennis met het omgaan met vlambooglasapparaten beschikken!
- Verbinding- of lasleidingen (zoals bijv.: elektrodehouder, lastoorts, werkstukleiding, interfaces) bij uitgeschakeld apparaat aansluiten!



VOORZICHTIG



Isolatie van de vlambooglasser tegen lasspanning!

Niet alle actieve delen van het lasstroomcircuit kunnen beschermd worden tegen direct contact. Hier moet de lasser de veiligheidsvoorschriften naleven. Ook bij het aanraken van lage spanningen kan men schrikken en daarna verongelukken.

- Droge, onbeschadigde veiligheidsuitrusting dragen (schoenen met rubberen zolen/leren lashandschoenen zonder klinknagels of nietjes)!
- Direct contact met niet-geïsoleerde aansluitbussen of stekkers vermijden!
- Lastoorts en elektrodehouder altijd geïsoleerd wegleggen!



Gevaar voor verbranding aan de lasstroomaansluiting!

Door niet vergrendelde lasstroomverbindingen kunnen aansluitingen en leidingen heet worden en bij aanraking tot brandwonden leiden!

- Lasstroomverbindingen dagelijks controleren en evt. vergrendelen door naar rechts te draaien.



Gevaar door elektrische stroom!

Als er afwisselend met verschillende methoden wordt gelast en er lastoortsen en elektrodehouders op het apparaat blijven aangesloten, dan staat op alle leidingen gelijktijdig nullast-/lasspanning!

- Bij het begin van de werkzaamheden en bij werkonderbrekingen moeten de lastoortsen en de elektrodehouder daarom altijd geïsoleerd worden weggelegd!

VOORZICHTIG



Schade door onvakkundige aansluiting!

Door onvakkundige aansluiting kunnen accessoirecomponenten en de stroombron worden beschadigd!

- Accessoirecomponenten uitsluitend bij uitgeschakeld lasapparaat op de desbetreffende aansluitbus steken en vergrendelen.
- Uitvoerige beschrijvingen vindt u in de gebruikshandleiding van de betreffende accessoire!
- Accessoirecomponenten worden na de inschakeling van de stroombron automatisch herkend.



Het omgaan met stofkapjes!

De stofkapjes beschermen de aansluitbussen en hiermee het apparaat tegen vuil en apparaatschade.

- Is er geen accessoire op de aansluitbus aangesloten, dan dient men het stofkapje te plaatsen.
- Bij defect of verlies dient men het stofkapje te vervangen!

5.2 Installeren



VOORZICHTIG



Plaats van opstelling!

Het apparaat mag niet in de buitenlucht en uitsluitend op een passende, stabiele en vlakke ondergrond opgesteld en gebruikt worden!

- De exploitant moet voor een slipvaste, vlakke ondergrond en voldoende verlichting van de werkplaats zorgen.
- De veilige bediening van het apparaat moet altijd gegarandeerd zijn.

5.3 Koeling apparatuur

Om een optimale inschakelduur van de sterkstroomdelen te verkrijgen, dient u de volgende voorwaarden in acht te nemen:

- Zorg voor voldoende ventilatie op de werkplek.
- Laat de luchtin- en luchtuitlaatopeningen van het apparaat vrij.
- Metalen deeltjes, stof en ander vuil mogen niet in het apparaat binnendringen.

5.4 Werkstukleiding, algemeen



VOORZICHTIG



Verbrandingsgevaar door onvakkundige aansluiting van de werkstukleiding!

Verf, roest en verontreinigingen op aansluitplaatsen verhinderen de doorgang van de stroom en kunnen leiden tot schommelende lasstromen.

Schommelende lasstromen kunnen brand veroorzaken en personen verwonden!

- Aansluitplaatsen reinigen!
- Werkstukleiding veilig bevestigen!
- Constructiedelen van het werkstuk niet als retourleiding van lasstroom gebruiken!
- Zorg voor een onbelemmerde stroomgeleiding!

5.5 Koeling van de lastoorts

VOORZICHTIG



Koelmiddelmengsels!

Mengsels met andere vloeistoffen of het gebruik van ongepaste koelmiddelen leidt tot materiële schade en tot het verlies van de fabrieksgarantie!

- Uitsluitend de in deze handleiding beschreven koelmiddelen (overzicht koelmiddelen) gebruiken.
- Verschillende koelmiddelen niet met elkaar mengen.
- Bij vervanging van koelmiddel moet de volledige vloeistof vervangen worden.



Onvoldoende antivries in het lastoortskoelvloeistof!

Afhankelijk van de omgevingsomstandigheden worden er verschillende vloeistoffen voor de koeling van de lastoorts gebruikt > zie hoofdstuk 5.5.1.

Koelvloeistof met antivries (KF 37E of KF 23E) moet op regelmatige intervallen op voldoende antivries worden gecontroleerd om beschadiging van het apparaat of accessoires te voorkomen.

- De koelvloeistof moet met de antivriestester TYP 1 op voldoende antivries worden gecontroleerd.
- Koelvloeistof met onvoldoende antivries eventueel vervangen!



Koelmiddelen moeten overeenkomstig de overheidsvoorschriften en met in achtname van de betreffende veiligheidsbladen worden verwijderd (Duits afvalsleutelnummer: 70104)!

Koelmiddelen mogen niet samen met het huisvuil worden verwijderd!

Koelmiddelen mogen niet in de riolering worden geloosd!

Geadviseerd schoonmaakmiddel: water, eventueel met toevoeging van reinigingsmiddelen.

5.5.1 Overzicht koelmiddelen

De volgende koelmiddelen kunnen worden gebruikt > zie hoofdstuk 9:

Koelmiddel	Temperatuurbereik
KF 23E (standaard)	-10 °C tot +40 °C
KF 37E	-20 °C tot +10 °C

5.5.2 Maximale slangpakketlengte

	Pomp 3,5 bar	Pomp 4,5 bar
Apparaten met of zonder gescheiden draadaanvoerapparaat	30 m	60 m
Compacte apparaten met aanvullende tussenaandrijving (voorbeeld: miniDrive)	20 m	30 m
Apparaten met gescheiden draadaanvoerapparaat en aanvullende tussenaandrijving (voorbeeld: miniDrive)	20 m	60 m

De gegevens hebben betrekking op de totale slangpakketlengte, inclusief lastoorts. Het pompvermogen wordt vermeld op het typeplaatje (parameter: Pmax).

Pomp 3,5 bar: Pmax = 0,35 Mpa (3,5 bar)

Pomp 4,5 bar: Pmax = 0,45 Mpa (4,5 bar)

5.5.3 Vullen koelmiddel

Het apparaat wordt af fabriek met een minimum koelmiddelvulling uitgeleverd.

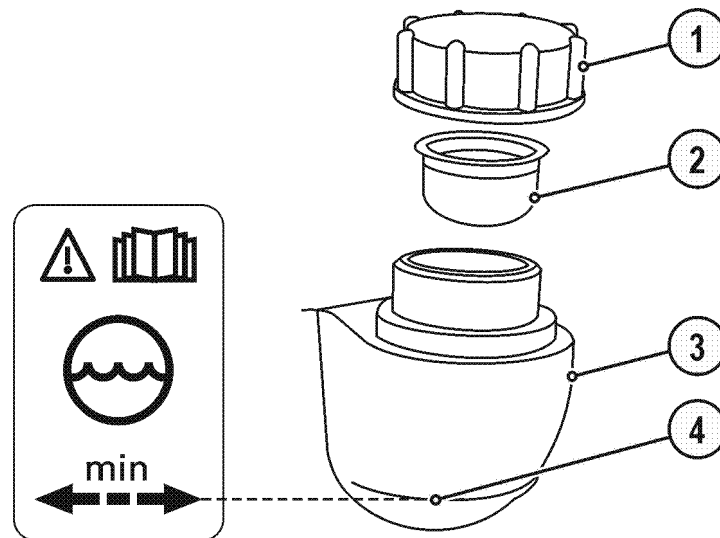

Afbeelding 5-1

Pos.	Symbol	Beschrijving
1		Dop koelmiddeltank
2		Koelmiddelzeef
3		Koelmiddeltank
4		Markering "min" Minimumpeil koelmiddel

- Dop koelmiddeltank losdraaien.
- Filterstuk op vervuiling controleren, indien nodig reinigen en op in de juiste positie plaatsen.
- Koelmiddel tot aan het filterstuk bijvullen en dop opnieuw vastdraaien.

 **Na de eerste bijvulling dient men met ingeschakelde lasapparaat minimaal één minuut te wachten, zodat het slangpakket volledig en luchtbelvrij met koelmiddel wordt gevuld. Bij veelvuldige toortswisselingen en bij de eerste bijvulling dient men de tank van het koelapparaat, indien nodig, te vullen.**

 **Het koelmiddelpeil mag niet onder de markering "min" dalen!**

 **Staat het koelmiddel onder het minimumpeil van de koelmiddeltank dan kan het ontlichten van het koelvloeistofcircuit noodzakelijk zijn. In dergelijke gevallen zal het lasapparaat de koelmiddepomp uitschakelen en de koelmiddelstoring aangeven, " > zie hoofdstuk 7".**

5.6 Netaansluiting

GEVAAR



Gevaar door onvakkundige elektrische aansluiting!

Onvakkundige elektrische aansluiting kan persoonlijk letsel of materiële schade veroorzaken!

- Apparaat uitsluitend op een contactdoos met conform de norm aangesloten randaardeverbinding gebruiken.
- Wanneer het nodig is om een nieuwe stroomstekker aan te sluiten, dient men deze installatie uitsluitend te laten uitvoeren door een bevoegde elektricien conform de geldende nationale wetten en voorschriften!
- Stroomstekkers, contactdozen en stroomkabels moeten op regelmatige intervallen door een elektricien worden gecontroleerd!
- Bij het gebruik van een generator dient men de generator in overeenstemming met de desbetreffende gebruikshandleiding te aarden. Het opgestelde stroomnet moet geschikt zijn voor het gebruik van apparaten volgens beschermingsklasse I.

5.6.1 Stroomvorm



Het apparaat kan zowel op een

- *driefasig 4-aderen-systeem met gearde nulader als op een*
- *driefasig 3-aderen-systeem met aarding op een gewenste plek, bijv. aan een externe geleider, worden aangesloten en gebruikt.*

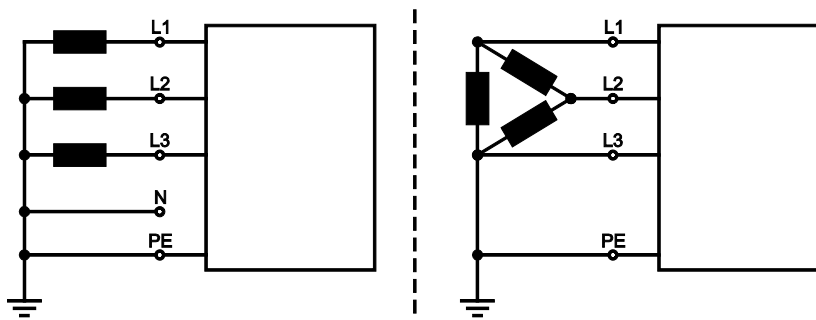

Afbeelding 5-2

Legenda

Pos.	Aanduiding	Merkkleur
L1	Externe geleider 1	bruin
L2	Externe geleider 2	zwart
L3	Externe geleider 3	grijs
N	Nulgeleider	blauw
PE	Randaarde	groen-geel

VOORZICHTIG



Bedrijfsspanning - netspanning!

Om beschadiging van het apparaat te voorkomen, moet de op het typeplaatje aangegeven bedrijfsspanning overeenkomen met de netspanning!

- > zie hoofdstuk 8!

- Steek de netstekker van het uitgeschakelde apparaat in een passend stopcontact.

5.7 Aanwijzingen voor het leggen van lasstroomleidingen

- ☞ **Onvakkundig gelegde lasstroomleidingen kunnen storingen (flakkeren) van de vlamboog veroorzaken!**
- ☞ **Werkstukleiding en slangpakket van lasstroombronnen zonder HF-ontstekingsinrichting (MIG/MAG) zo lang mogelijk, naast elkaar liggend, parallel leggen.**
- ☞ **Werkstukleiding en slangpakket van lasstroombronnen met HF-ontstekingsinrichting (TIG) lang parallel leggen met een onderlinge afstand van ong. 20 cm om HF-overslag te vermijden.**
- ☞ **Over het algemeen moet een minimale afstand van ong. 20 cm of meer worden aangehouden ten opzichte van leidingen van andere lasstroombronnen om wederzijdse invloeden te vermijden.**
- ☞ **Kabellengtes in principe niet langer dan nodig is! Voor optimale lasresultaten max. 30 m. (werkstukleiding + tussenslangpakket + toortskabel).**

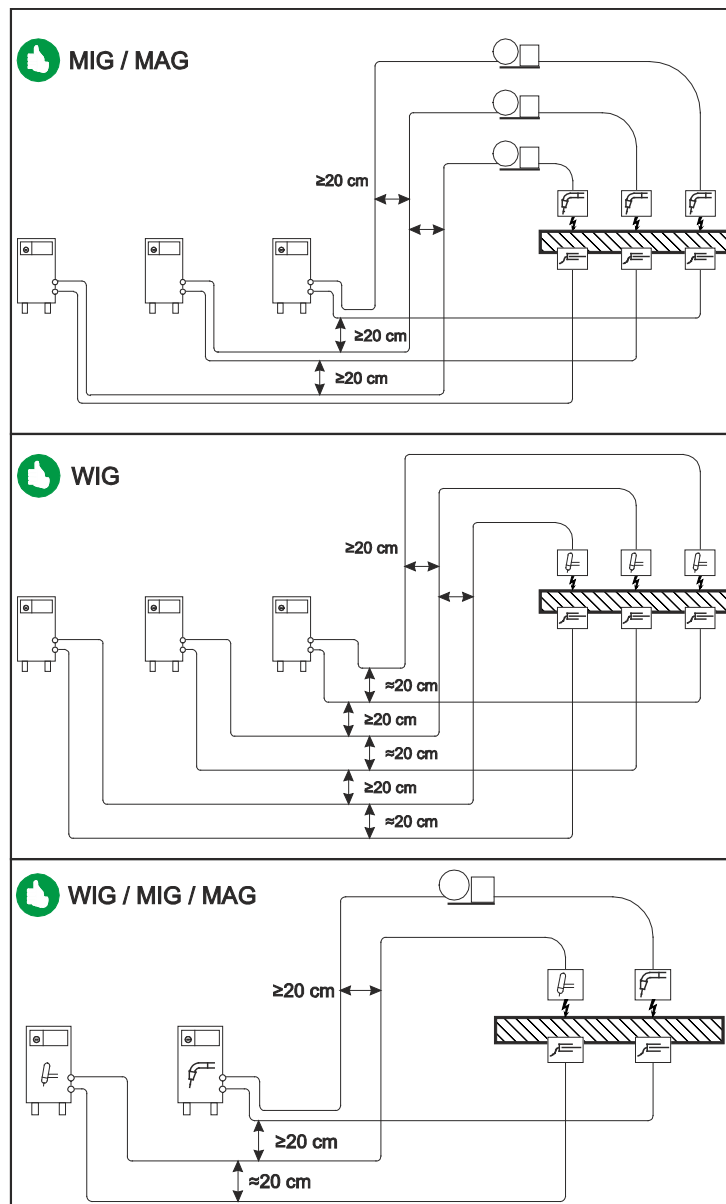

Afbeelding 5-3

Voor elk lasapparaat een eigen werkstukleiding voor het werkstuk gebruiken!

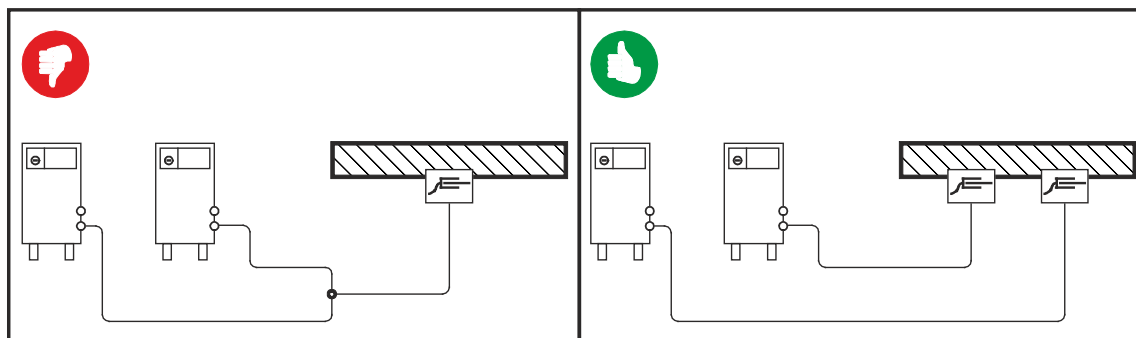

Afbeelding 5-4

Lasstroomleidingen, lastoorts- en tussenslangpakketten volledig afrollen. Lussen vermijden!

Kabellengtes in principe niet langer dan nodig is!

Overtollige kabellengtes in bochten leggen.

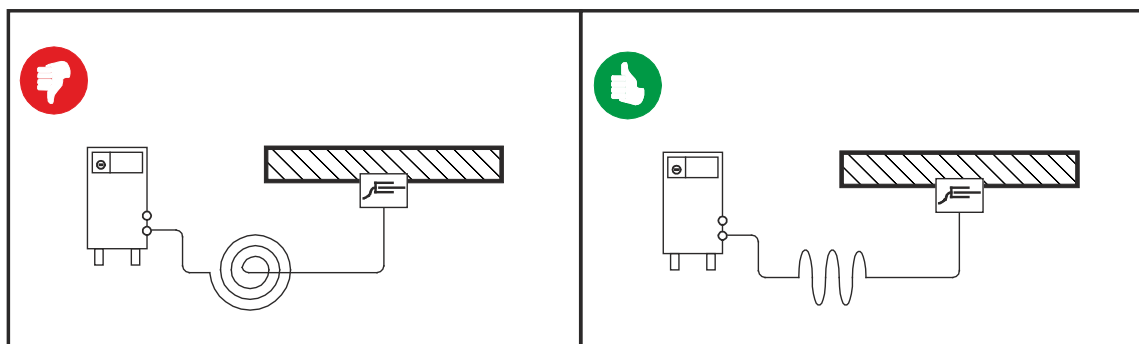

Afbeelding 5-5

5.7.1 Inert-gastoevoer

 **WAARSCHUWING**

 **Verwondingsgevaar door verkeerde omgang met gasflessen!**
Verkeerde omgang en niet goed bevestigde gasflessen kunnen ernstig letsel veroorzaken!

- Bevestig de gasflessen met de standaard aanwezige veiligheidselementen van het apparaat (ketting/gordel)!
- De veiligheidselementen moeten strak om de flessen zitten!
- De bevestiging moet aan de bovenste helft van de gasfles worden uitgevoerd!
- De bevestiging van de gasfles mag niet ter hoogte van het ventiel worden uitgevoerd!
- Volg de instructies van de gasfabrikant en de gasverordening op!
- Vermijd opwarmen van de gasfles!



VOORZICHTIG

 **Storingen in de toevoer van inert gas!**
De ongehinderde toevoer van inert gas van de fles met inert gas tot aan de lastoorts is een basisvoorwaarde voor optimale lasresultaten. Bovendien kan een verstopte toevoer van inert gas tot de beschadiging van de lastoorts leiden!

- Plaats de gele beschermkap weer terug als de inert-gasaansluiting niet wordt gebruikt!
- Alle inert-gaskoppelingen gasdicht maken!



Open alvorens de drukregelaar op de gasfles aan te sluiten de kraan van de fles kort om eventuele verontreinigingen weg te blazen.

5.7.1.1 Aansluiting

- Fles met inert gas in de daarvoor bedoelde fleshouder plaatsen.
- Fles met inert gas met veiligheidsketting vergrendelen.

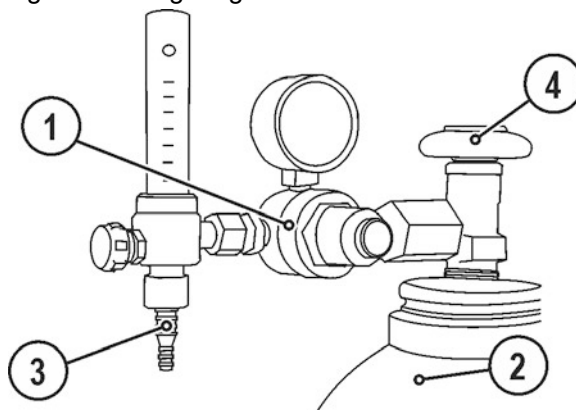

Afbeelding 5-6

Pos.	Symbool	Beschrijving
1		drukregelaar
2		Gasfles
3		Uitgang van de drukregelaar
4		Kraan

- De drukregelaar op het gasflesventiel gastdicht vastschroeven.
- Schroef de wartel van de gaslangaansluiting op de uitgang van de drukregelaar.
- Gaslang met wartel vastschroeven aan de aansluitnippel van het beschermgas aan de achterzijde van het apparaat.

5.7.2 Gastest

- Open langzaam de kraan van de gasfles.
- Open de drukregelaar.
- Schakel de stroombron in met de hoofdschakelaar.
- Gastestfunctie op de apparaatbesturing activeren.
- Gashoeveelheid via drukregelaar in overeenstemming met de toepassing instellen.
- De gastest wordt geïnitieerd door op de apparaatbesturing kort op de toets  te drukken.

Er stroomt inert gas gedurende circa 25 seconden of tot de toets opnieuw wordt ingedrukt.

5.7.2.1 Instelling hoeveelheid inert gas

Lasmethode	Aanbevolen hoeveelheid inert gas
MAG-lassen	Draaddiameter x 11,5 = l/min
MIG-solderen	Draaddiameter x 11,5 = l/min
MIG-lassen (aluminium)	Draaddiameter x 13,5 = l/min (100 % argon)
TIG	Diameter in mm van de gaskop komt overeen met l/min. gasdoorvoer

Gasmengsels die rijk zijn aan helium vragen om een grotere hoeveelheid gas!

Aan de hand van de volgende tabel kan de berekende hoeveelheid gas evt. gecorrigeerd worden:



Inert gas	Factor
75 % Ar / 25 % He	1,14
50 % Ar / 50 % He	1,35
25 % Ar / 75 % He	1,75
100 % He	3,16



Verkeerde instelling van inert gas!

- **Zowel een te lage als ook een te hoge instelling van inert gas kan lucht naar het lasbad leiden en hiermee tot poriënvorming.**
- **Pas de hoeveelheid inert gas aan de desbetreffende lasopdracht aan!**

5.7.3 Werking slangpakket spoelen

Bedienings-element	Actie	Resultaat
	 5 sec.	Selecteren slangpakket spoelen. Er stroomt permanent inert gas tot de knop Gastest nogmaals wordt ingedrukt.

5.8 Lasgegevens-display

Links en rechts van de besturingsdisplays zitten de toetsen "Parameterselectie" (). Ze dienen voor de selectie van weer te geven lasparameters.

Elke druk op een toets laat het display een parameter verder springen (LED's naast de toetsen geven de selectie weer). Als de laatste parameter is bereikt, begint het display weer van voren af aan.



Afbeelding 5-7

Weergegeven worden:

- Instelwaarden (voor het lassen)
- Werkelijke waarden (tijdens het lassen)
- Hold-waarden (na het lassen)

MIG/MAG

Parameter	Instelwaarden	Werkelijke waarden	Hold-waarden
Lasstroom	<input checked="" type="checkbox"/>	<input checked="" type="checkbox"/>	<input checked="" type="checkbox"/>
Materiaaldikte	<input checked="" type="checkbox"/>	<input type="checkbox"/>	<input type="checkbox"/>
Draadsnelheid	<input checked="" type="checkbox"/>	<input checked="" type="checkbox"/>	<input checked="" type="checkbox"/>
Lasspanning	<input checked="" type="checkbox"/>	<input checked="" type="checkbox"/>	<input checked="" type="checkbox"/>
Lasvermogen	<input type="checkbox"/>	<input checked="" type="checkbox"/>	<input checked="" type="checkbox"/>

TIG

Parameter	Instelwaarden	Werkelijke waarden	Hold-waarden
Lasstroom	<input checked="" type="checkbox"/>	<input checked="" type="checkbox"/>	<input checked="" type="checkbox"/>
Lasspanning	<input checked="" type="checkbox"/>	<input checked="" type="checkbox"/>	<input checked="" type="checkbox"/>
Lasvermogen	<input type="checkbox"/>	<input checked="" type="checkbox"/>	<input checked="" type="checkbox"/>

Elektrode

Parameter	Instelwaarden	Werkelijke waarden	Hold-waarden
Lasstroom	<input checked="" type="checkbox"/>	<input checked="" type="checkbox"/>	<input type="checkbox"/>
Lasspanning	<input checked="" type="checkbox"/>	<input checked="" type="checkbox"/>	<input type="checkbox"/>
Lasvermogen	<input type="checkbox"/>	<input checked="" type="checkbox"/>	<input type="checkbox"/>

Bij wijzigingen van de instellingen (bijv. draadsnelheid) gaat de weergave direct naar de instelwaarde-instelling.

5.9 MIG/MAG-lassen

5.9.1 Aansluiting lastoorts en werkstukleiding



Apparaatschade door onvakkundig aangesloten koelmiddelleidingen!

Bij niet vakkundig aangesloten koelmiddelleidingen of bij het gebruik van een gasgekoelde lastoorts wordt het koelmiddelcircuit onderbroken en kan er apparaatschade ontstaan.

- **Sluit alle koelmiddelleidingen op vakkundige wijze aan!**
- **Rol het slang- en toortsslangpakket volledig uit!**
- **Let op met de maximale slangpakketlengte > zie hoofdstuk 9.**
- **Bij het gebruik van een gasgekoelde lastoorts moet het koelmiddelcircuit met een slangbrug worden opgesteld > zie hoofdstuk 9.**



Af fabriek is de eurocentrale aansluiting voorzien van een capillaire buis voor lastoortsen met draadgeleidingsspiraal. Wordt een lastoorts met draadgeleidingskern gebruikt, dan moet men deze adequaat uitrusten!

- **Lastoorts met draadgeleidingskern > met geleidebuis gebruiken!**
- **Lastoorts met draadgeleidingsspiraal > met capillaire buis gebruiken!**

Afhankelijk van de diameter en het type draadelektrode moet een draadgeleidingsspiraal of draadgeleidingskern met passende binnendiameter in de lastoorts worden gemonteerd!

Aanbeveling:

- Gebruik een stalen draadgeleidingsspiraal voor het lassen van harde ongelegeerde draadelektroden (staal).
- Gebruik een chroomnikkel draadgeleidingsspiraal voor het lassen van hooggelegeerde draadelektroden (CrNi).
- Gebruik een draadgeleidingskern voor het lassen of solderen van zachte of hooggelegeerde draadelektroden, of aluminium materialen.

Vorbereiding voor de aansluiting van lastoortsen met draadgeleidingskern:

- Capillaire buis aan zijde van draadaanvoer in de richting van de eurocentrale aansluiting uitschuiven en daar uitnemen.
- Geleidebuis van de draadgeleidingskern vanuit de eurocentrale aansluiting inschuiven.
- Centrale stekker van de lastoorts met nog te lange draadgeleidingskern voorzichtig in de eurocentrale aansluiting steken en met wartelmoer vastschroeven.
- Draadgeleidingskern met kernsnijder net vóór de draadtoevoerrol afsnijden.
- Centrale stekker van de lastoorts losmaken en eruit trekken.
- Afgesneden uiteinde van de draadgeleidingskern met een slijper voor draadgeleidingskernen afbramen en aanpunten.

Bepaalde draadelektroden (bijv. zelfbeschermend vuldraad) zijn met negatieve polariteit te lassen. In dergelijke gevallen dient men de lasstroomleiding op de lasstroombus „-“ en de werkstukleiding op de lasstroombus „+“ aan te sluiten. Volg de aanwijzingen van de elektrodefabrikant op!

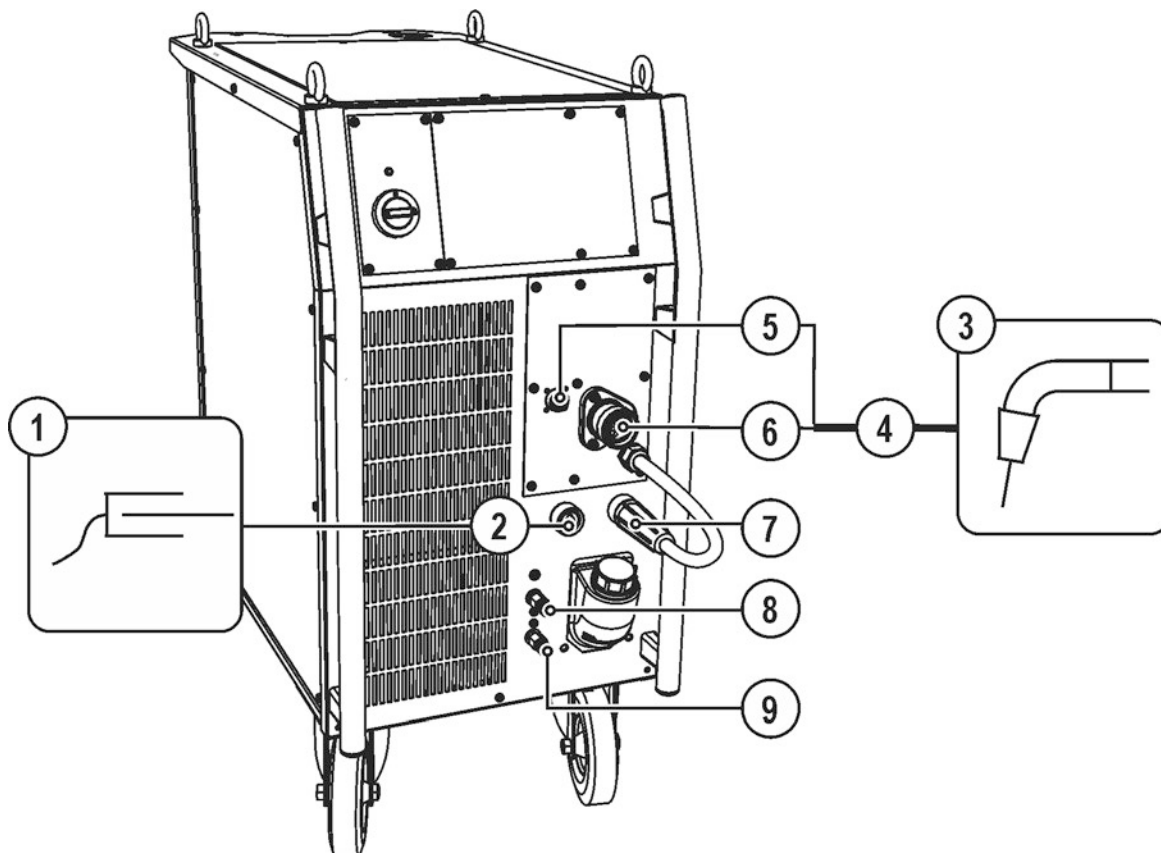

Afbeelding 5-8

Pos.	Symbol	Beschrijving
1		Werkstuk
2		Aansluitbus, lasstroom „-“ • ----- MIG/MAG-lassen: werkstukaansluiting
3		Lastoorts
4		Lastoortsslangpakket
5		Aansluitbus 19-polig (analoog) Voor het aansluiten van analoge accessoires (afstandsbediening, besturingskabel, lastoorts, enz.)
6		Lastoortsaansluiting (euro- of Dinse centrale aansluiting) Lasstroom, inert gas en toortsknop geïntegreerd
7		Lasstroomkabel, polariteitskeuze Lasstroom naar centraalaansluiting/toorts. Maakt de polariteitskeuze bij MIG/MAG-lassen mogelijk. • ----- Standaardtoepassingen > verbinding aansluitbus lasstroom „+“
8		Snelkoppeling (rood) retourleiding koelmiddel
9		Snelkoppeling (blauw) toevoerleiding koelmiddel

- Steek de centrale stekker van de lastoorts in de centrale aansluiting en schroef hem vast met de wartel.
- De stekker van de werkstukleiding in aansluitbus lasstroom „-“ steken en vergrendelen.
- Lasstroomkabel, polariteitskeuze in de aansluitbus lasstroom + steken en vergrendelen.
- Steek de stuurkabelstekker van de toorts in de 19-polige aansluitbus en vergrendel de stekker (alleen bij MIG/MAG-toortsen met aanvullende stuurkabel).

Indien van toepassing:

- Klik de aansluitnippels van de koelvloeistofslangen in de betreffende snelkoppelingen vast:
Retour rood aan snelkoppeling rood (retourleiding koelmiddel) en
toevoer blauw aan snelkoppeling blauw (toevoerleiding koelmiddel)

5.9.2 Draadtoevoer

5.9.2.1 Veiligheidsklep van de draadtoevoeraandrijving openen

VOORZICHTIG



Voor de volgende werkstappen moet de veiligheidsklep van de draadtoevoeraandrijving worden geopend. Voor aanvang van werkzaamheden is het verplicht om de veiligheidsklep te sluiten.

- Veiligheidsklep ontgrendelen en openen.

5.9.2.2 Aanbrengen van de draadspool



VOORZICHTIG



Verwondingsgevaar door niet correct bevestigde draadspoolen.
Een niet correct bevestigde draadspool kan uit de draadspoolhouder vallen en personen verwonden of apparaten beschadigen.

- Draadspool met kartelmoer op correcte wijze aan de draadspoolhouder bevestigen.
- Elke werkdag, voor aanvang van werkzaamheden, moet de zekere bevestiging van de draadspool worden gecontroleerd.

Er kunnen standaard spoelhouders D300 worden gebruikt. Voor het gebruik van de genormeerde mandspoolen (DIN 8559) zijn adapters nodig > zie hoofdstuk 9.

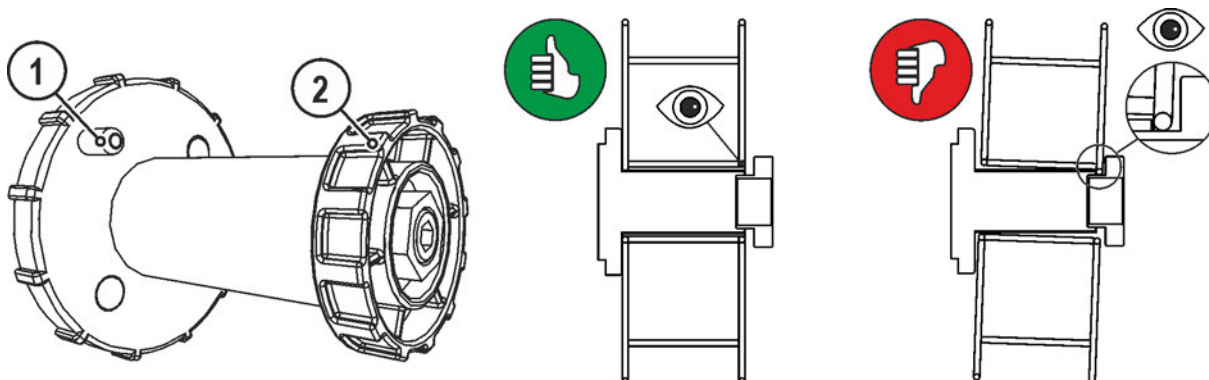

Afbeelding 5-9

Pos.	Symbool	Beschrijving
1		Meenemer Voor het bevestigen van de draadspool
2		Kartelmoer Voor het bevestigen van de draadspool

- Maak de kartelmoer van de spoelhouder los.
- Zet de lasdraadspool zodanig vast op de spoelhouder dat de meenemer in het gat in de spoel valt.
- Bevestig de draadspool met de kartelmoer weer.

5.9.2.3 Draadtoevoerrollen wisselen

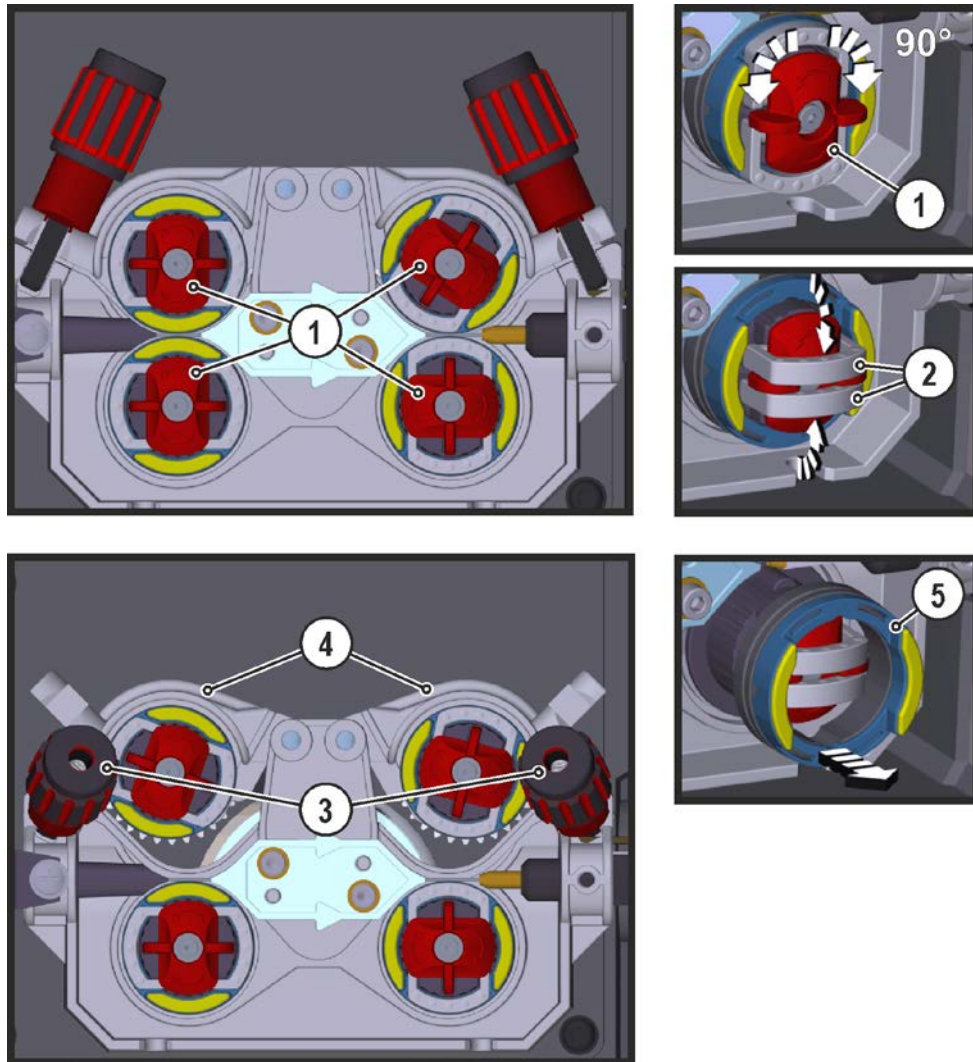

Afbeelding 5-10

Pos.	Symbol	Beschrijving
1		Knevel Met de knevel wordt de vergrendelingsbeugel van de draadtoevoerrollen vastgezet.
2		Vergrendelingsbeugel Met de vergrendelingsbeugels worden de draadtoevoerrollen vastgezet.
3		Drukunit Bevestiging van de spanunit en instelling van de aanpersdruk.
4		Spanunit
5		Draadtoevoerrollen Zie tabel Overzicht draadtoevoerrollen

- Knevel 90° naar links of rechts draaien (knevel vergrendelt).
- Vergrendelingsbeugel 90° openklappen.
- Drukunits losmaken en omklappen (de spanunits met de tegendrukrollen klappen automatisch omhoog).
- Draadtoevoerrollen van het roloplnamestuk halen.
- Kies nieuwe draadtoevoerrollen met behulp van de tabel "Overzicht draadtoevoerrollen" en monteer de aandrijving in omgekeerde volgorde.

Gebrekkige lasresultaten door onregelmatige draadtoevoer!
 De draadtoevoerrollen moeten bij de draaddiameter en het materiaal passen. Ter onderscheiding zijn de draadtoevoerrollen kleurgemarkeerd (zie tabel Overzicht draadtoevoerrollen).

Tabel Overzicht draadtoevoerrollen:

Materiaal	Diameter		Kleurcode		Groefvorm
	Ø mm	Ø inch			
Staal Roestvast staal Solderen	0,6	,023	eenkleurig	lichtroze	 V-moer
	0,8	,030		wit	
	0,9/1,0	,035/040		blauw	
	1,2	,045		rood	
	1,4	,052		groen	
	1,6	,060		zwart	
	2,0	,080		grijs	
	2,4	,095		bruin	
	2,8	,110		lichtgroen	
	3,2	,125		paars	
Aluminium	0,8	,030	tweekleurig	wit	 U-moer
	0,9/1,0	,035/040		blauw	
	1,2	,045		rood	
	1,6	,060		zwart	
	2,0	,080		grijs	
	2,4	,095		bruin	
	2,8	,110		lichtgroen	
	3,2	,125		paars	
Vuldraad	0,8	,030	tweekleurig	wit	 V-moer, gekarteld
	0,9	,035		blauw	
	1,0	,040			
	1,2	,045		rood	
	1,4	,052		groen	
	1,6	,060		zwart	
	2,0	,080		grijs	
	2,4	,095		bruin	

> zie hoofdstuk 10

5.9.2.4 Invoeren van de draadelektrode

**VOORZICHTIG****Letselgevaar door bewegende onderdelen!**

De draadtoevoerapparaten zijn met bewegende onderdelen uitgerust die handen, haar, kledingsstukken of gereedschap kunnen grijpen en zodoende personen kunnen verwonden!

- Handen niet in draaiende of bewegende onderdelen of aandrijfonderdelen plaatsen!
- Afdekkingen of veiligheidskleppen van de behuizing tijdens werking gesloten houden!

**Letselgevaar door ongecontroleerd losraken van de lasdraad!**

De lasdraad kan met hoge snelheid worden toegevoerd en bij onvakkundig of onvolledige draadgeleiding ongecontroleerd losraken en personen verwonden!

- Voordat men de stroom aansluit dient men de volledige draadgeleiding, van de draadspool tot de lastoorts, tot stand te brengen!
- Bij niet gemonteerde lastoorts, tegendrukrollen van de draadtoevoeraandrijving losmaken!
- De draadgeleiding op regelmatige afstanden controleren!
- Tijdens de werking alle afdekkingen of veiligheidskleppen van de behuizing gesloten houden!

**Letselgevaar door uit de lastoorts uitredend lasdraad!**

De draadelektrode kan met hoge snelheid uit de lastoorts komen en lichaamsdelen zoals gezicht en ogen verwonden!

- Lastoorts nooit op eigen lichaam of op andere personen richten!

VOORZICHTIG**Verhoogde slijtage door ongeschikte aanpersdruk!**

Door een ongeschikte aanpersdruk wordt de slijtage van de draadtoevoerrollen verhoogd!

- De aanpersdruk moet bij de instelmoeren van de drukunits zo worden ingesteld dat de draadelektrode wordt getransporteerd, echter doorslipt als de draadspool blokkeert!
- De aanpersdruk van de voorste rollen (in de toevoerrichting gezien) hoger instellen!



*De draadinvoersnelheid kan, door gelijktijdig indrukken van de knop **Draad invoeren** en het draaien van de draaiknop **Draadsnelheid**, traploos worden ingesteld. In het linker display van de apparaatbesturing wordt de geselecteerde invoersnelheid en in het rechter display de actuele motorstroom van de draadtoevoeraandrijving weergegeven.*

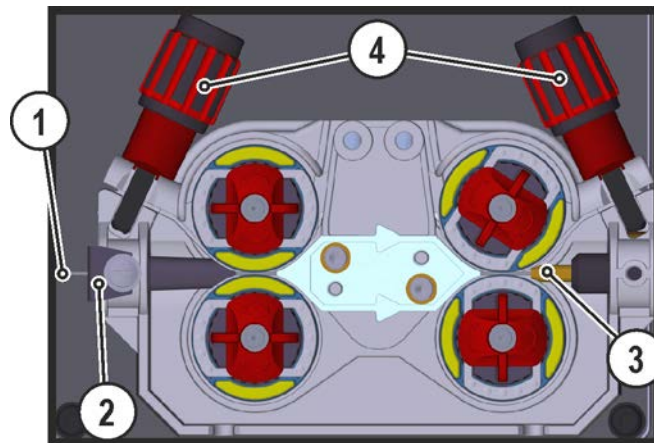

Afbeelding 5-11

Pos.	Symbool	Beschrijving
1		Lasdraad
2		Draadinvoernippel
3		Geleidingsbuis
4		Instelmoer

- Het toortsslangpakket languit uitspreiden.
- Wikkel voorzichtig de lasdraad van de draadspool af en voer de lasdraad via de draadinloopnippel in tot aan de draadrollen.
- Knop Draad invoeren indrukken (de lasdraad wordt door de aandrijving opgenomen en automatisch tot aan de uitgang van de lastoorts geleid).



Voorwaarde voor het automatische draad invoeren-proces is de correcte voorbereiding van de draadgeleiding, vooral bij de capillaire of draadgeleidingsbuis .

- De aanpersdruk moet afhankelijk van het gebruikte lastoevoegmateriaal afzonderlijk worden ingesteld met behulp van de instelmoeren aan draadingang en draaduitgang van de drukunits. Een tabel met de instelwaarden staat op de sticker vlakbij de draadaanvoer:

Variant 1: linkszijdige inbouw

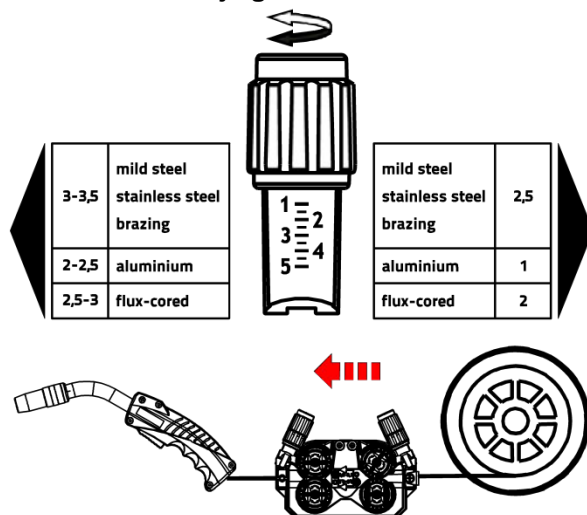

Variant 2: rechtszijdige inbouw

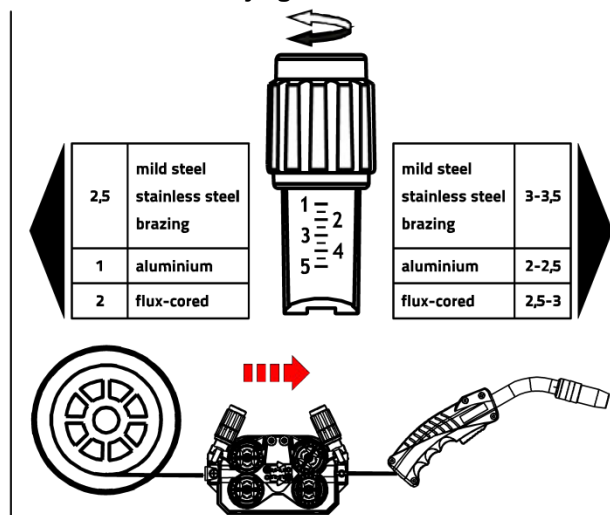

Afbeelding 5-12

Automatische invoerstop

Zet de lastoorts tijdens het draad invoeren-proces op het werkstuk. De lasdraad wordt nu net zo lang ingevoerd tot de draad tegen het werkstuk komt.

5.9.2.5 Instelling spoelrem

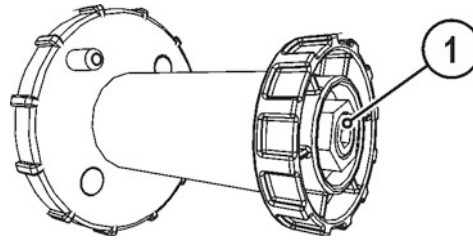

Afbeelding 5-13

Pos.	Symbool	Beschrijving
1		Inbusbout Bevestiging van de draadspoolhouder en afstelling van de spoelrem

- Inbusbout (8 mm) in wijzerzin aantrekken om de remwerking te verhogen.



Draai de spoelrem tot zo ver aan dat deze bij het stoppen van de draadtoevoermotor niet naloopt en tijdens bedrijf niet blokkeert!

5.9.3 Definitie soorten MIG/MAG-laswerk

Deze apparaatserie onderscheidt zich door de eenvoudige bediening en vele functies.

- Een groot aantal lasopdrachten (JOB's), bestaande uit lasmethode, materiaalsoort, draaddiameter en soort beschermgas zijn al voorgeprogrammeerd > zie hoofdstuk 11.1.
- De benodigde procesparameters worden afhankelijk van het door u aangegeven werkpunt (éénknopsbediening via draaiknop draadsnelheid) door het systeem berekend.
- Meer parameters kunnen naar wens in het configuratiemenu van de besturing of ook met behulp van de lasparametersoftware PC300.NET worden aangepast.

5.9.4 Selecteren

5.9.4.1 Basis-lasparameters

Het wijzigen van het JOB-nummer is alleen mogelijk als er geen lasstroom vloeit.

Bedieningselement	Actie	Resultaat	Lampje
	1 x	Selectie van JOB-lijst	
		JOB-nummer instellen. 3 sec. wachten tot de instelling is verwerkt.	

5.9.4.2 Bedrijfsmodus

Bedieningselement	Actie	Resultaat	Lampje
	n x	Selecteren bedrijfsmodus De LED geeft de geselecteerde bedrijfsmodus weer. H 2-takt-bedrijf HH 4-takt-bedrijf Groen Speciale 2-takt-modus Rood Bedrijfsmodus puntlassen Speciale 4-takt-modus	geen wijziging

5.9.4.3 Smoorspoelwerking/dynamiek

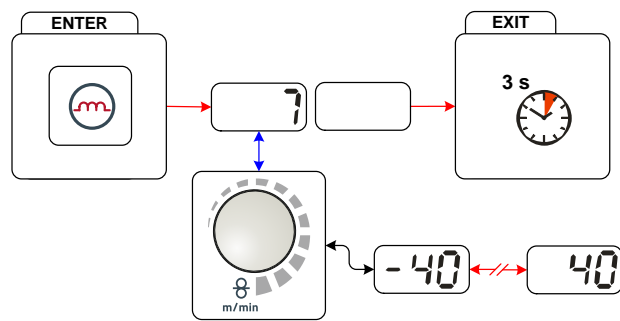

Afbeelding 5-14

Display	Instelling / selecteren
	Instelling dynamiek 40: Vlamboog harder en smaller -40: Vlamboog zachter en breder

5.9.5 MIG/MAG - werkpunt

Het werkpunt (lasvermogen) wordt volgens het principe van de MIG/MAG-eenknopsbediening ingesteld, d.w.z. de gebruiker hoeft voor de instelling van zijn werkpunt bijv. alleen de gewenste draadsnelheid in te stellen en het digitale systeem berekent de optimale waarden voor lasstroom en -spanning (werkpunt).

Het werkpunt kan ook door accessoires, zoals een afstandsbediening, lastoorts, enz. worden ingesteld.

5.9.5.1 Selecteren van de weergegeven eenheid



Afbeelding 5-15

Het werkpunt (lasvermogen) kan als lasstroom, materiaaldikte of draadsnelheid worden weergegeven c.q. ingesteld.

Bedieningselement	Actie	Resultaat
	n x	Omschakelen van het display tussen: AMP Lasstroom Materiaaldikte Draadsnelheid

Toepassingsvoorbeeld

Lassen van aluminium.

- Material = AlMg,
- Gas = Ar 100 %,
- Draaddiameter = 1,2 mm

De geschikte draadsnelheid is niet bekend en dient te worden vastgesteld.

- De bijbehorende JOB (> zie hoofdstuk 11.1) selecteren,
- display op materiaaldikte omschakelen,
- materiaaldikte in overeenstemming met de omstandigheden (bijv. 5 mm) instellen.
- Display naar draadsnelheid omschakelen.

De resulterende draadsnelheid wordt weergegeven (bijv. 8,4 m/min).



5.9.5.2 Instelling werkpunt via materiaaldikte

In het volgende wordt als voorbeeld van de instelling van het werkpunt, de instelling via de parameter draadsnelheid beschreven.

Bedieningselement	Actie	Resultaat	Lampje
		Lasvermogen vergroten of verkleinen via de parameter draadsnelheid. Weergavevoorbeeld: 10,5 m/min.	

5.9.5.3 Instelling correctie van de lichtbooglengte

De lengte van de vlamboog kan als volgt gecorrigeerd worden:

Bedieningselement	Actie	Resultaat	Lampje
		Instelling "Correctie van de booglengte" (Weergavevoorbeeld: -0,9 V, instelbereik -9,9 V tot +9,9 V)	

5.9.5.4 Accessoires voor het instellen van het werkpunt

De werkpuntinstelling kan ook via verschillende accessoirecomponenten, zoals bijv.

- afstandsbedieningen,
- speciale toortsen,
- PC-software,
- robot-/industrialbusinterfaces (optionele automatiseringsinterface vereist, niet bij alle apparaten van deze serie mogelijk!)

worden uitgevoerd.

Een overzicht van accessoirecomponenten . Een gedetailleerde beschrijving van de afzonderlijke apparaten en functies vindt u in de handleiding van het desbetreffende apparaat.

> zie hoofdstuk 9

5.9.5.5 forceArc

Warmtereducerende, richtingsstabiele, drukkrachtige, hoge performance vlamboog met diepe inbranding voor het bovenste vermogensbereik. Niet-, laag- en hooggelegeerde staalsoorten alsmede fijnkorrelige bouwstaalsoorten.

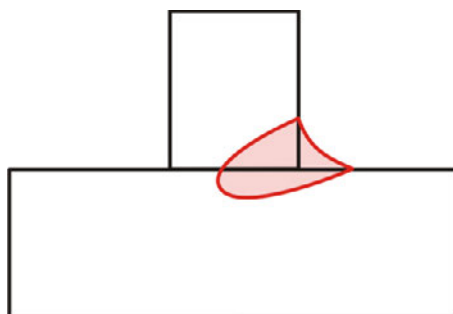

Afbeelding 5-16

- Kleinere naadopeningshoek door diepe inbranding en richtingsstabiele vlamboog
- Uitstekende grondlasnaad- en flanklasnaaddekking
- Veilig lassen, ook met zeer lange draadeinden (stickout)
- Vermindering van inbrandkerven
- Niet-, laag- en hooggelegeerde staalsoorten alsmede fijnkorrelige staalsoorten
- Handmatige en geautomatiseerde toepassingen

forceArc-lassen vanaf:		Ø draad (mm)							
		0,8		1		1,2		1,6	
Materiaal	Gas	JOB	Ø	JOB	Ø	JOB	Ø	JOB	Ø
Staal	Ar 91-99 %	190	17,0	254	12,0	255	9,5	256	7,0
	Ar 80-90 %	189	17,0	179	12,0	180	9,5	181	6,0
CrNi	Ar 91-99 %	-	-	251	12,0	252	12,0	253	6,0

Na het selecteren van het forceArc-lasproces > zie hoofdstuk 5.9.4 staan deze eigenschappen tot uw beschikking.

Net zoals bij pulsvlambooglassen dient men bij forceArc-lassen vooral op de goede kwaliteit van de lasstroomaansluiting te letten!

- Houd lasstroomleidingen zo kort mogelijk en gebruik geschikte diameters voor de leidingen!
- Lasstroomleidingen, lastoortsleidingen en leidingen van eventueel tussenslangpakket volledig afrollen. Lussen vermijden!
- Gebruik de hoog vermogen aangepaste lastoorts, indien mogelijk watergekoeld.
- Bij het lassen van staal, gebruik tevens lasdraad met toereikend koper. De draadspoelen moeten laagspoelen zijn.



Onstabiele vlamboog!

Niet volledig afgerolde lasstroomleidingen kunnen storingen (flakkeren) van de vlamboog veroorzaken.

- **Lasstroomleidingen, lastoortsleidingen en leidingen van eventueel tussenslangpakket volledig afrollen. Lussen vermijden!**

5.9.5.6 rootArc

Perfect modelleerbare kortsluitboog voor moeiteloze naadoverbrugging, speciaal voor lassen in geforceerde posities.

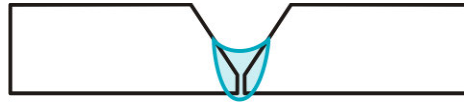

Afbeelding 5-17

- Spatarm in vergelijking met standaard korte vlamboogen
- Goede grondnaadvormgeving en veilige flanknaaddekking
- Niet- en laaggelegeerde staalsoorten
- Handmatige en geautomatiseerde toepassingen

rootArc-lassen tot:		Ø draad (mm)											
		0,6		0,8		0,9		1		1,2		1,6	
Materiaal	Gas	JOB	Ø	JOB	Ø	JOB	Ø	JOB	Ø	JOB	Ø	JOB	Ø
Staal	CO ₂	-	-	-	-	-	-	204	7,0	205	5,0	-	-
	Ar 80-90 %	-	-	-	-	-	-	206	8,0	207	6,0	-	-













**Onstabiele vlamboog!**

Niet volledig afgerolde lasstroomleidingen kunnen storingen (flakkeren) van de vlamboog veroorzaken.

- **Lasstroomleidingen, lastoortsleidingen en leidingen van eventueel tussenslangpakket volledig afrollen. Lussen vermijden!**

5.9.6 MIG/MAG-principeschema's / bedrijfsmodussen

5.9.6.1 Verklaring tekens en werking

Symbol	Betekenis
	Druk op de toortsknop
	Laat de toortsknop los
	Toortsknoppen tiptoetsen (kort indrukken en loslaten)
	Er stroomt inert-gas
I	Lasvermogen
	De draadelektrode wordt getransporteerd
	Langzaam draad invoeren
	Terugbranden draad
	Gasvoorstromen
	Gasnastromen
	2-takt
	2-takt speciaal
	4-takt
	4-takt speciaal
t	Tijd
PSTART	Startprogramma
PA	Hoofdprogramma
PB	Gereduceerd hoofdprogramma
PEND	Eindprogramma
t2	Puntlastijd

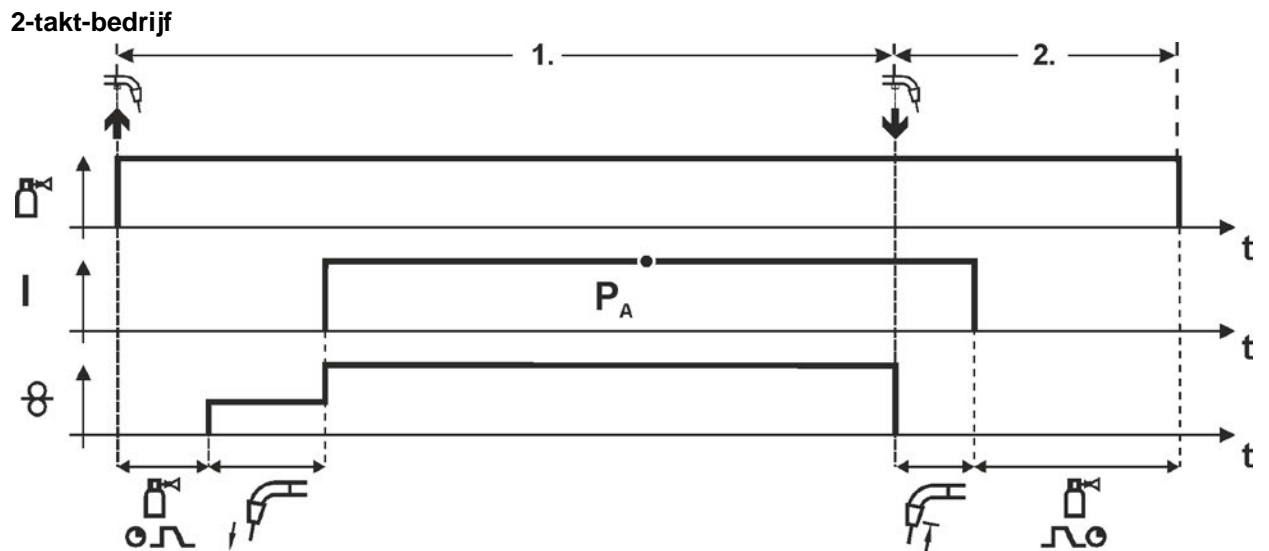

Afbeelding 5-18

1e fase

- Toortsknop indrukken en vasthouden.
- Er stroomt inert-gas uit (gasvoorstromen).
- Draadtoevoermotor loopt mee op "langzame-invoersnelheid".
- De vlamboog ontsteekt nadat de draadelektrode op het werkstuk terechtkomt, de lasstroom vloeit.
- Omschakelen naar voorgeselecteerde draadsnelheid.

2e fase

- Laat de toortsknop los.
- De motor van de draadtoevoer (DV) stopt.
- De vlamboog dooft na afloop van de ingestelde terugbrandtijd van de draad.
- De gasnastroomtijd loopt af.

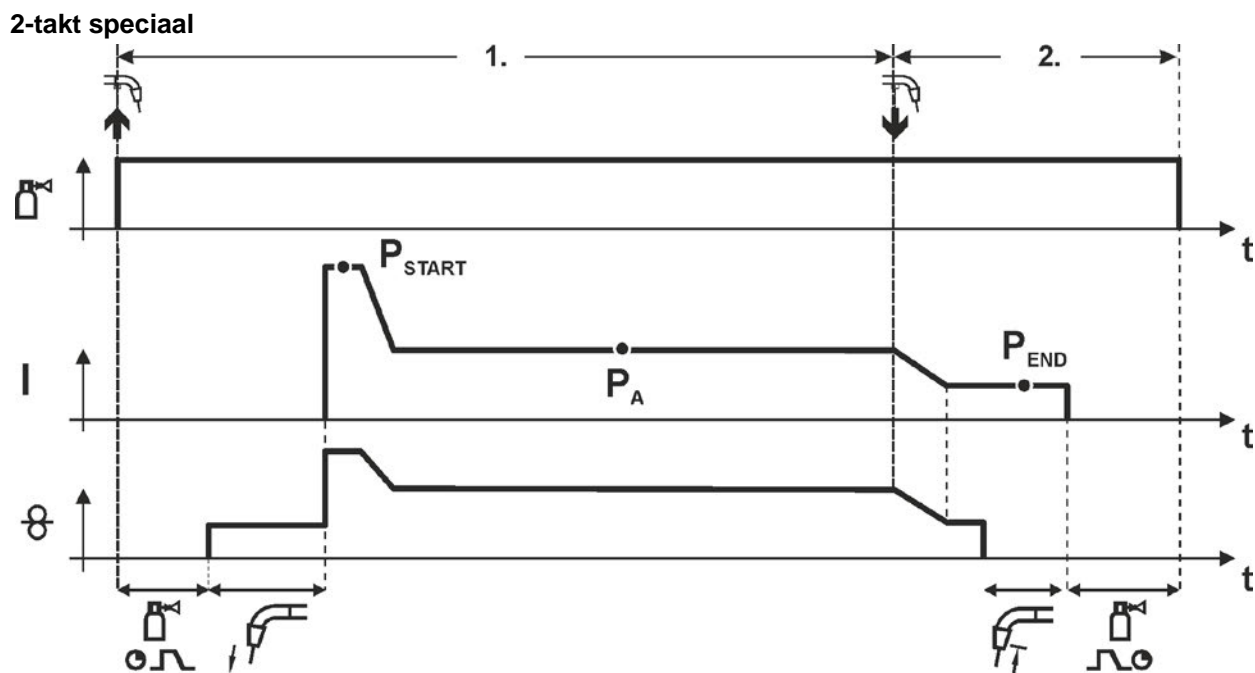

Afbeelding 5-19

1e fase

- Toortsknop indrukken en vasthouden
- Er stroomt inert-gas uit (gasvoorstromen).
- Draadtoevoermotor loopt mee op "langzame-invoersnelheid".
- De vlamboog ontsteekt nadat de draadelektrode op het werkstuk terechtkomt, de lasstroom vloeit (startprogramm P_{START} voor de tijd t_{start})
- Slope naar hoofdprogramma P_A .

2e fase

- Laat de toortsknop los
- Slope naar eindprogramma P_{END} voor de tijd t_{end} .
- De motor van de draadtoevoer (DV) stopt.
- De vlamboog dooft na afloop van de ingestelde terugbrandtijd van de draad.
- De gasnastroomtijd loopt af.

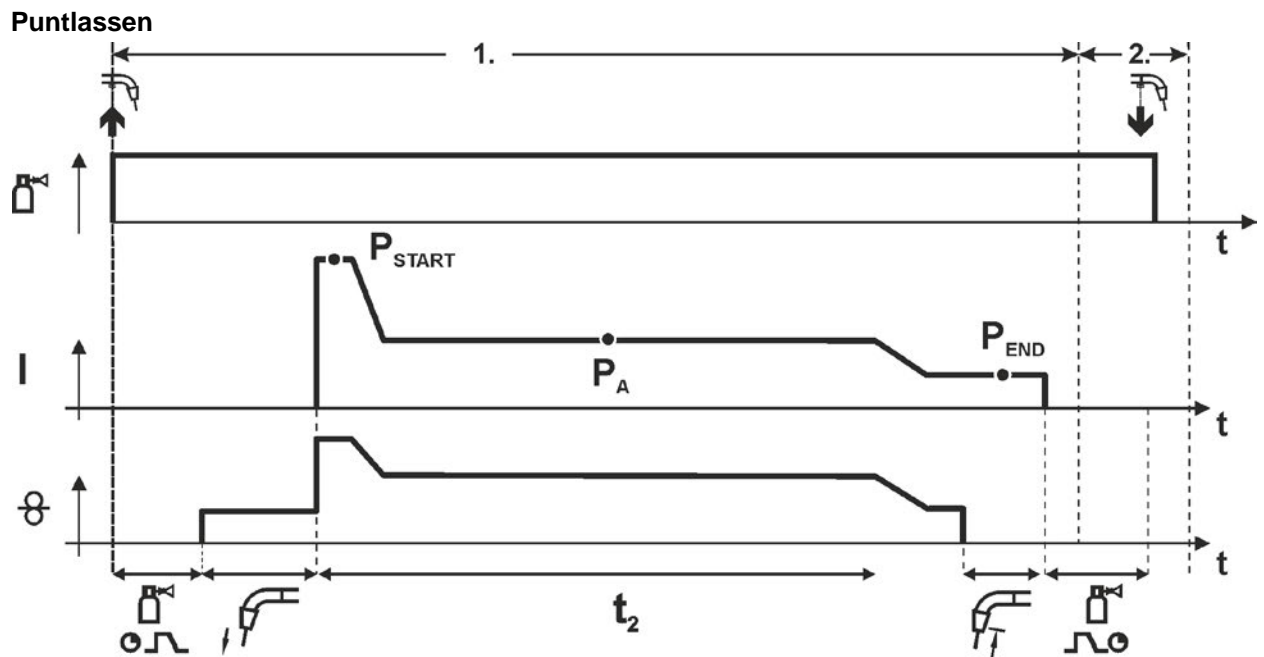

Afbeelding 5-20

 **De starttijd t_{start} moet bij de punttijd t_2 worden opgeteld.**

1e takt

- Toortsknop indrukken en vasthouden
- Er stroomt inert-gas uit (gasvoorstromen)
- Draadtoevoermotor loopt mee op "langzame-invoersnelheid".
- De vlamboog ontsteekt nadat de draadelektrode op het werkstuk terechtkomt, de lasstroom vloeit (startprogramm P_{START} , de puntlastijd begint)
- Slope naar hoofdprogramma P_A
- Na afloop van de ingestelde punttijd volgt de slope naar eindprogramma P_{END} .
- Draadtoevoermotor stopt.
- De vlamboog dooft na afloop van de ingestelde terugbrandtijd van de draad.
- De gasnastroomtijd loopt af.

2e takt

- Laat de toortsknop los

Bij het loslaten van de toortsknop (takt 2) wordt het lassen evt. ook vóór het verlopen van de punttijd onderbroken (Slope naar het eindprogramma P_{END}).

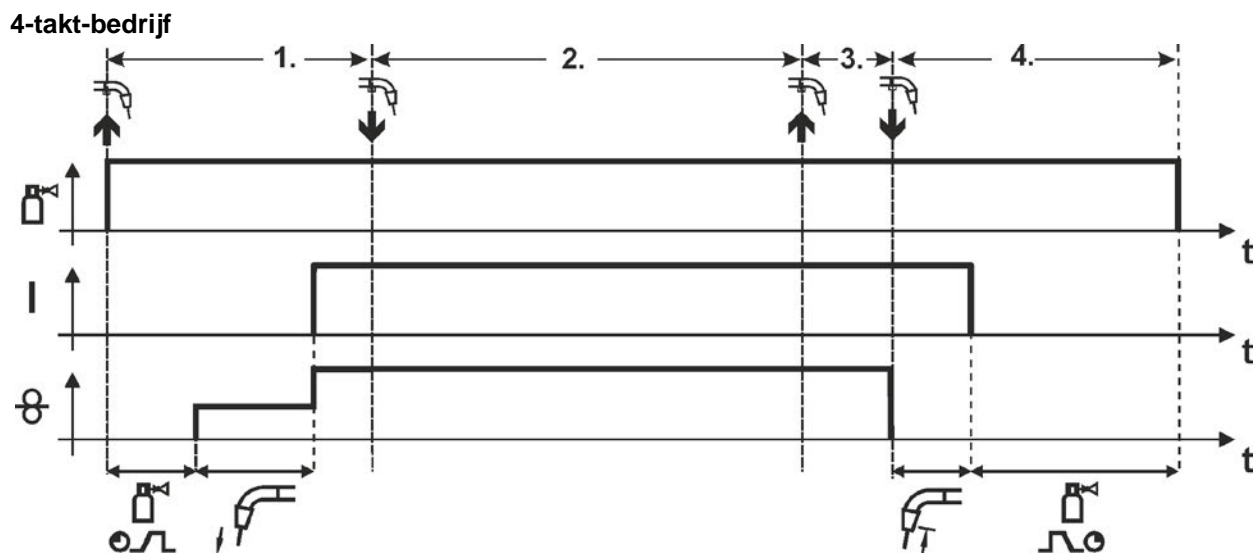

Afbeelding 5-21

1e fase

- Toortsknop indrukken en vasthouden
- Er stroomt inert-gas uit (gasvoorstromen).
- Draadtoevoermotor loopt mee op "langzame-invoersnelheid".
- De vlamboog ontsteekt nadat de draadelektrode op het werkstuk terechtkomt, de lasstroom vloeit.
- Omschakelen naar voorgeselecteerde draadtoevoersnelheid (hoofdprogramma P_A).

2e fase

- Laat de toortsknop los (zonder effect).

3e fase

- Toortsknop indrukken (zonder effect).

4e fase

- Laat de toortsknop los
- De motor van de draadtoevoer (DV) stopt.
- De vlamboog dooft na afloop van de ingestelde terugbrandtijd van de draad.
- De gasnastroomtijd loopt af.

4-takt speciaal

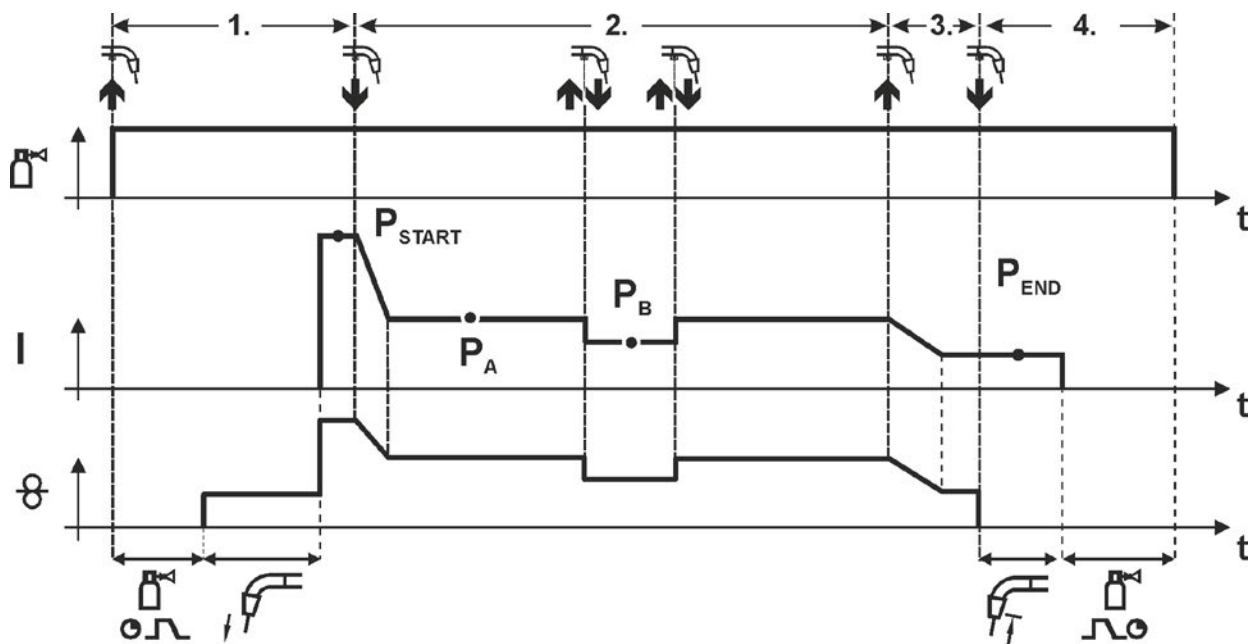

Afbeelding 5-22

1e fase

- Toortsknop indrukken en vasthouden
- Er stroomt inert-gas uit (gasvoorstromen).
- Draadtoevoermotor loopt mee op "langzame-invoersnelheid".
- De vlamboog ontsteekt nadat de draadelektrode op het werkstuk terecht komt, de lasstroom vloeit (startprogramm P_{START})

2e fase

- Laat de toortsknop los
- Slope naar hoofdprogramma P_A .

De slope naar hoofdprogramma P_A vindt pas plaats na afloop van de ingestelde tijd t_{START} -of na het loslaten van de toortsknop.

Door tiptoetsen¹⁾ kan er omgeschakeld worden naar het gereduceerde hoofdprogramma P_B .

Door opnieuw tiptoetsen wordt er teruggeschakeld naar het hoofdprogramma P_A .

3e fase

- Toortsknop indrukken en vasthouden
- Slope naar het eindprogramma P_{END} .

4e fase

- Laat de toortsknop los
- De motor van de draadtoevoer (DV) stopt.
- De vlamboog dooft na afloop van de ingestelde terugbrandtijd van de draad.
- De gasnastroomtijd loopt af.



¹⁾ **Tiptoetsen (kort indrukken en weer loslaten binnen 0,3 seconden) onderdrukken**
 Dient de omschakeling van de lasstroom naar het gereduceerde hoofdprogramma P_B met tiptoetsen te worden onderdrukt, dan moet in de programmacyclus de parameterwaarde voor DV3 op 100% ($P_A = P_B$) worden ingesteld.

5.9.7 MIG/MAG-programmaverloop (Modus "programmastappen")

Bepaalde materialen zoals bijv. aluminium hebben speciale functies nodig om veilig en met hoge kwaliteit te kunnen worden gelast. Daarbij wordt de bedrijfsmodus 4-takt-speciaal met de volgende programma's gebruikt:

- Startprogramma P_{START} (reduceren van koude plekken bij begin lasnaad)
- Hoofdprogramma P_A (continulassen)
- Gereduceerd hoofdprogramma P_B (gerichte warmtereductie)
- Eindprogramma P_{END} (minimaliseren van eindkraters door gerichte warmtereductie)

De programma's bevatten de parameters draadsnelheid (werkpunt), correctie van de booglengte, slope-tijden, programmaduurtijden etc.

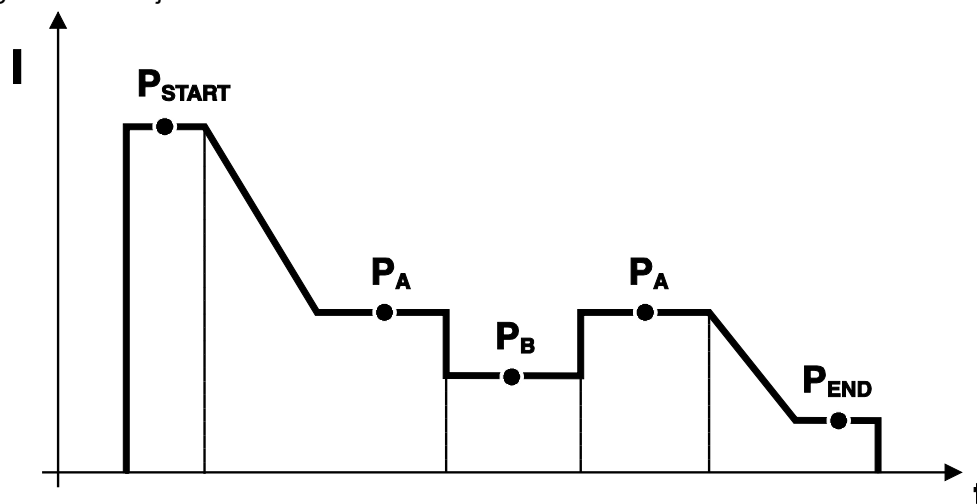

Afbeelding 5-23



**Deze functie kan uitsluitend met de PC300.Net software worden geactiveerd en gebruikt!
(zie de handleiding van de software)**

5.9.7.1 Voorbeeld, hechtlassen (2-takt)

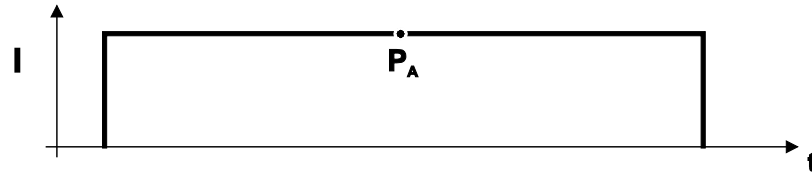

Afbeelding 5-24

5.9.7.2 Voorbeeld, aluminium-hechtlassen (2-takt-speciaal)

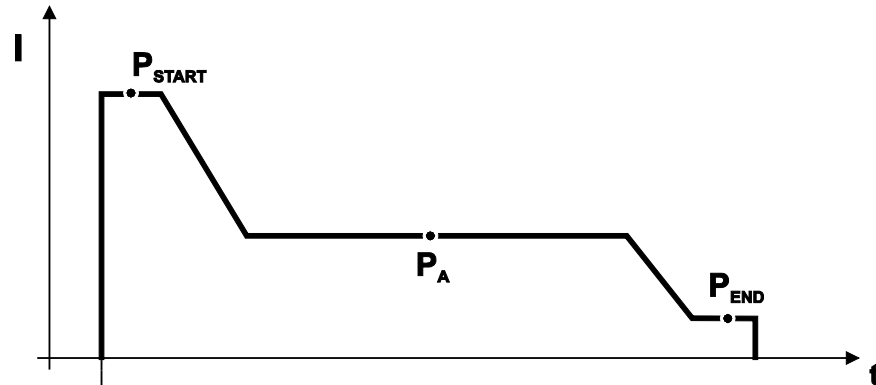

Afbeelding 5-25

5.9.7.3 Voorbeeld, aluminium-lassen (4-takt-speciaal)

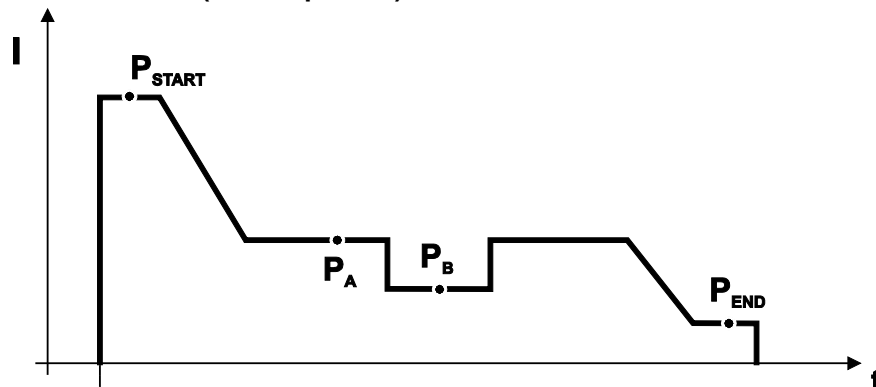

Afbeelding 5-26

5.9.8 Modus hoofdprogramma A

Voor verschillende soorten laswerk of posities bij een werkstuk zijn verschillende lasvermogens (werkpunten) resp. lasprogramma's nodig. In ieder van de maximum 16 programma's worden volgende paramaters opgeslagen:

- Bedrijfsmodus
- Soort lassen
- Draadtoevoersnelheid (DV2)
- Spanningscorrectie (U2)
- Dynamiek (DYN2)

De gebruiker kan met volgende componenten de lasparameters van de hoofdprogramma's wijzigen.

	Programmaomsc hakeling	JOB- omschakeling	Programma	Bedrijfsmodus	Draadsnelheid	Spanningscorrectie	Dynamiek
M3.71 Besturing draadaanvoerapparaat	ja		P0	ja			
			P1...15				
R20 Afstandsbedieningen	ja	nee	P0	nee		ja	nee
			P1...9			ja ¹⁾	
R40 Afstandsbedieningen	ja	nee	P0	nee		ja	nee
						nee	
R50 Afstandsbedieningen	ja	nee	P0	ja			
			P1...15				
PC 300.NET Software	nee		P0	ja		nee	
			P1...15	ja			
Up / Down Lastoorts	ja	nee	P0	nee		ja	nee
			P1...9			nee	
2 Up / Down Lastoorts	ja	nee	P0	nee		ja	nee
			P1...15			nee	
PC 1 Lastoorts	ja	nee	P0	nee		ja	nee
			P1...15			nee	
PC 2 Lastoorts	ja		P0	nee		ja	nee
			P1...15			nee	

Voorbeeld 1: werkstukken met verschillende plaatdikten lassen (2-takt)

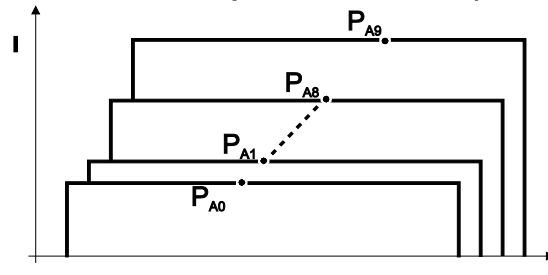

Afbeelding 5-27

Voorbeeld 2: verschillende posities bij een werkstuk lassen (4-takt)

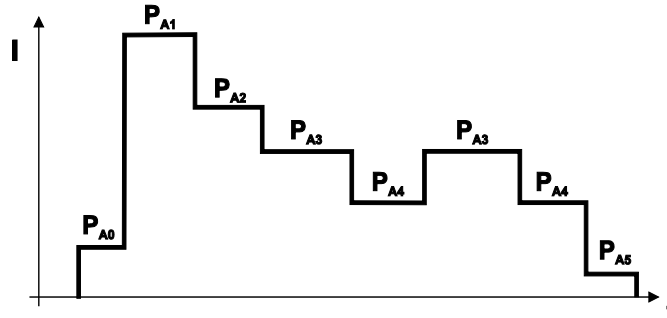

Afbeelding 5-28

Voorbeeld 3: aluminium-lassen van verschillende plaatdikten (2- of 4-takt speciaal)

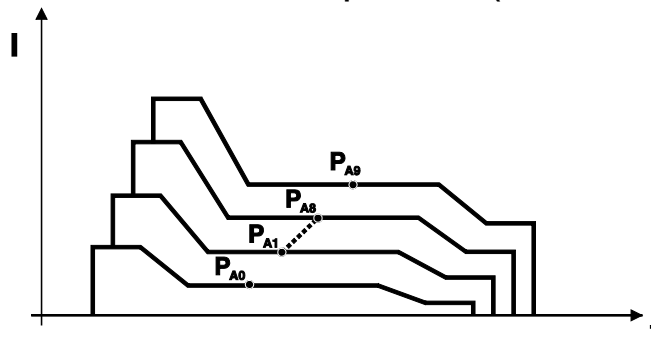

Afbeelding 5-29

- ☞ Er kunnen maximaal 16 programma's (P_{A0} tot P_{A15}) worden ingesteld.
 Voor elk programma kan een werkpunt (draadsnelheid, correctie van de vlambooglengte, dynamiek/smoorspoelwerking) worden ingesteld.
 Met uitzondering van programma P_0 : De werkpuntinstelling wordt hier handmatig uitgevoerd.
 De verandering van de lasparameters wordt onmiddellijk in het geheugen opgeslagen!

5.9.9 MIG/MAG automatisch uitschakelen

- ☞ Het lasapparaat beëindigt het ontstekings- resp. lasproces bij
- ontstekingsfout (tot 5 sec. na het startsignaal vloeit er geen lasstroom).
 - vlamboogonderbreking (bij een onderbreking van de vlamboog langer dan 5 sec.).

5.9.10 MIG/MAG-standaardtoorts

De branderknop van de MIG-lastoortsen dient in principe om het lasproces te starten en te stoppen.

Bedieningselementen	Funcities
 Tortsknop	<ul style="list-style-type: none"> Lassen starten/stoppen

Bovendien kunnen door het aantippen van de branderknop, naargelang het apparaat en de besturingconfiguratie, nog meer functies geactiveerd worden > zie hoofdstuk 5.15:

- Omschakelen tussen lasprogramma's (P8).
- Programmaselectie voor de lasstart (P17).
- Omschakelen tussen draadtoevoerapparaten tijdens dubbele bedrijfsmodus (P10).



5.9.11 MIG/MAG speciale toorts

Funciebeschrijvingen en meer gedetailleerde richtlijnen kunt u vinden in de handleiding van de betreffende lastoortsen!

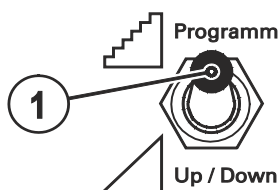
5.9.11.1 Programma- / Up-/Down-bedrijf

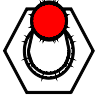

Afbeelding 5-30

Pos.	Symbol	Beschrijving
1		<p>Omschakelknop lastoortsfunctie (vereist speciale lastoorts)</p> <p> Programm Programma's of JOB's omschakelen</p> <p> Up / Down Lasvermogen traploos instelbaar.</p>

5.9.11.2 Omschakeling tussen push/pull en tussenaandrijving

GEVAAR



Voer geen verkeerde reparaties en modificaties uit!

Om verwondingen en materiële schade te vermijden, mag het apparaat enkel door vakkundige, bevoegde personen gerepareerd resp. gemodificeerd worden!

Bij onbevoegde ingrepen vervalt de garantie!

- In geval van reparatie, bevoegde personen (opgeleid servicepersoneel) hiermee belasten!

VOORZICHTIG



Controle!

Vóór het terug in gebruik nemen, moet absoluut een "inspectie en controle tijdens gebruik" conform IEC / DIN EN 60974-4 "Vlambooglasinstallaties – Inspectie en controle tijdens gebruik" worden uitgevoerd!

- Voor gedetailleerde richtlijnen zie de standaard-bedieningshandleiding van het lasapparaat.

De stekkers bevinden zich direct op de printplaat M3.7x.

Stekker	Funcitie
op X24	Werken met push/pull-lastoorts (af fabriek)
op X23	Werken met tussenaandrijving

5.10.2 Selecteren

- JOB 127 (WIG-lasopdracht) selecteren.

Het wijzigen van het JOB-nummer is alleen mogelijk als er geen lasstroom vloeit.

Bedieningselement	Actie	Resultaat	Display
	1 x	Selectie JOB-nummer invoer brandt	
		Instellen van het JOB-nummer Het apparaat neemt na ca. 3 sec. de gekozen instelling over	

5.10.3 Lasstroom instellen

De lasstroom wordt in principe via de draaiknop "draadsnelheid" ingesteld.

Bedieningselement	Actie	Resultaat	Weergeven
		Lasstroom wordt ingesteld	Richtwaarde-instelling

5.10.4 TIG-vlamboogontsteking

5.10.4.1 Liftarc-ontsteking

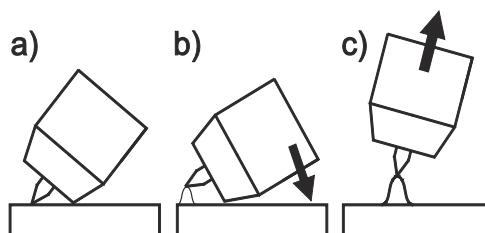

Afbeelding 5-32

De boog wordt door contact met het werkstuk gestart.

- Plaats de gaskop van de toorts en de punt van de Wolfram-elektrode voorzichtig op het werkstuk en druk de toortsknop in (liftarc-stroom vloeit, onafhankelijk van de ingestelde hoofdstroom),
- Kantel de toorts via de gaskop van de toorts tot er zich tussen de elektrodepunt en het werkstuk een afstand van ca. 2-3 mm bevindt. De lichtboog ontsteekt en de lasstroom stijgt, afhankelijk van de ingestelde bedrijfsmodus, tot aan de ingestelde start- resp. hoofdstroom.
- Til de toorts op en draai hem in de normale positie.

Lassen beëindigen: toortstoetsen loslaten of indrukken en loslaten in functie van de gekozen bedrijfsmodus.

5.10.5 Principeschema's / bedrijfsmodi

5.10.5.1 Verklaring tekens en werking

Symbol	Betekenis
	Druk op de toortsknop
	Laat de toortsknop los
	Toortsknoppen tiptoetsen (kort indrukken en loslaten)
	Er stroomt inert-gas
I	Lasvermogen
	Gasvoorstromen
	Gasnastromen
	2-takt
	2-takt speciaal
	4-takt
	4-takt speciaal
t	Tijd
P _{START}	Startprogramma
P _A	Hoofdprogramma
P _B	Gereduceerd hoofdprogramma
P _{END}	Eindprogramma
tS1	Slopeduur van P _{START} naar P _A

2-takt-bedrijf

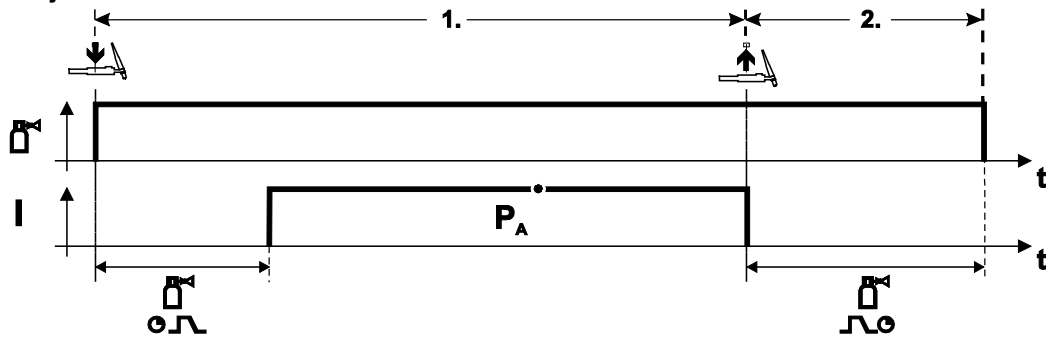

Afbeelding 5-33

Selecteren

- Selecteer de bedrijfsmodus 2-takt

1e fase

- Toortsknop indrukken en vasthouden.
- Er stroomt inert-gas uit (gasvoorstroom).

De vlamboogontsteking gebeurt met Liftarc.

- De lasstroom vloeit met de voorgeselecteerde instelling.

2e fase

- Laat de toortsknop los.
- De vlamboog dooft.
- De gasnastroomtijd loopt af.

2-takt speciaal

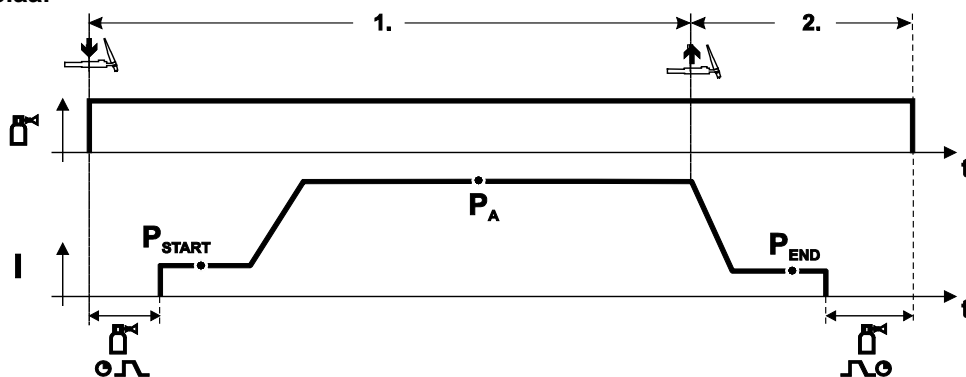

Afbeelding 5-34

Selecteren

- Selecteer de bedrijfsmodus 2-takt-speciaal

1e fase

- Toortsknop indrukken en vasthouden
- Er stroomt inert-gas uit (gasvoorstroom).

De vlamboogontsteking gebeurt met Liftarc.

- De lasstroom vloeit met de voorgeselecteerde instelling in het startprogramma "P_{START}".
- Na afloop van de startstroomtijd "t_{start}" stijgt de lasstroom met de ingestelde upslope-tijd "t_{S1}" naar het hoofdprogramma "P_A".

2e fase

- Laat de toortsknop los.
- De lasstroom daalt met de downslope-tijd "t_{Se}" naar het eindprogramma "P_{END}".
- Na afloop van de eindstroom-tijd „t_{tend}“ dooft de vlamboog.
- De gasnastroomtijd loopt af.

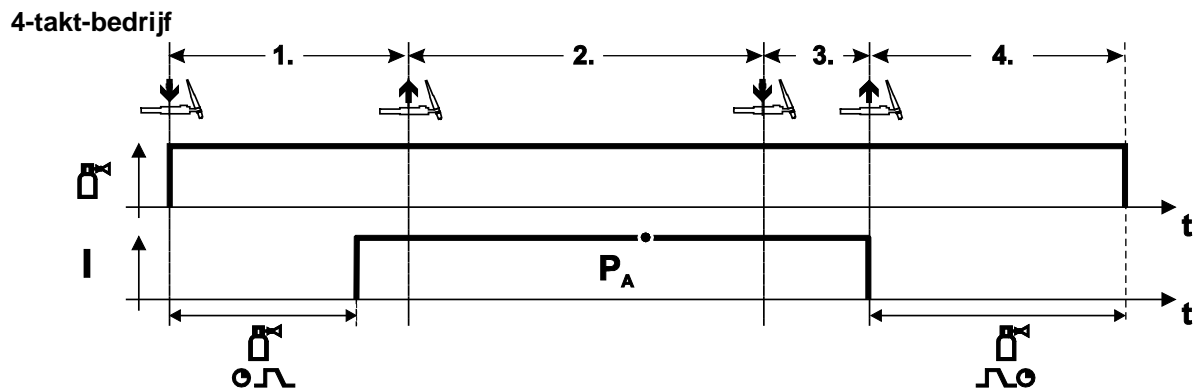

Afbeelding 5-35

Selecteren

- Selecteer de bedrijfsmodus 4-takt .

1e fase

- Toortsknop indrukken en vasthouden
- Er stroomt inert-gas uit (gasvoorstromen).

De vlamboogontsteking gebeurt met Liftarc.

- De lasstroom vloeit met de voorgeselecteerde instelling.

2e fase

- Laat de toortsknop los (zonder effect).

3e fase

- Toortsknop indrukken (zonder effect).

4e fase

- Laat de toortsknop los
- De vlamboog dooft.
- De gasnastroomtijd loopt af.

4-takt speciaal

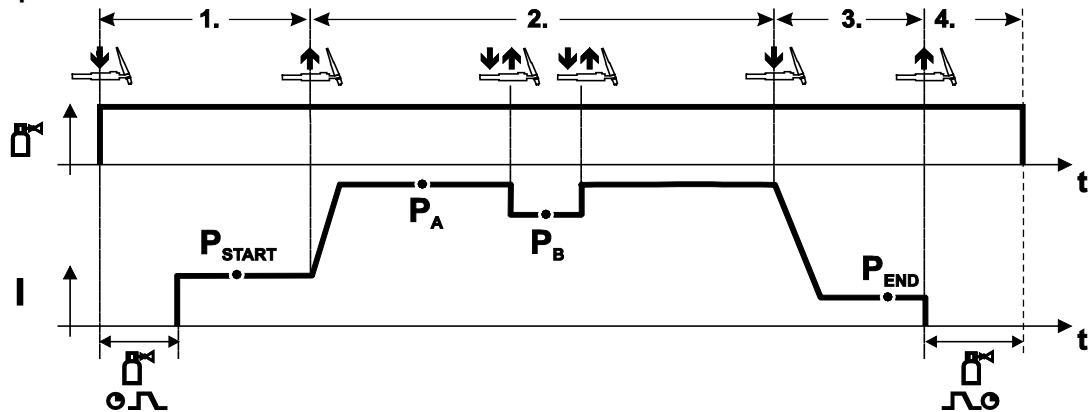

Afbeelding 5-36

Selecteren

- Selecteer de bedrijfsmodus 4-takt-speciaal .

1e fase

- Toortsknop indrukken en vasthouden
- Er stroomt inert-gas uit (gasvoorstromen).

De vlamboogontsteking gebeurt met liftarc.

- De lasstroom vloeit met de voorgeselecteerde instelling in het startprogramma "P_{START}".

2e fase

- Laat de toortsknop los
- Slope naar hoofdprogramma "P_A".

De slope naar hoofdprogramma P_A vindt pas plaats na afloop van de ingestelde tijd t_{START} of na het loslaten van de toortsknop.

Door tiptoetsen kan er omgeschakeld worden naar het gereduceerde hoofdprogramma "P_B". Door opnieuw tiptoetsen wordt er teruggeschakeld naar het hoofdprogramma "P_A".

3e fase

- Druk op de toortsknop.
- Slope naar het eindprogramma "P_{END}".

4e fase

- Laat de toortsknop los
- De vlamboog dooft.
- De gasnastroomtijd loopt af.

5.10.6 TIG automatische uitschakeling



Het lasapparaat beëindigt het ontstekings- resp. lasproces bij

- ontstekingsfout (tot 5 sec. na het startsignaal vloeit er geen lasstroom).
- vlamboogonderbreking (bij een onderbreking van de vlamboog langer dan 5 sec.).

5.11 Elektrodelassen



VOORZICHTIG



Kans op beknelling en verbranding!

Bij het vervangen van afgebrande of nieuwe staafelektroden

- apparaat aan de hoofdschakelaar uitschakelen;
- geschikte veiligheidshandschoenen dragen;
- geïsoleerde tang gebruiken om verbruikte staafelektroden te verwijderen en gelaste werkstukken te bewegen en;
- elektrodehouder altijd geïsoleerd wegleggen!

5.11.1 Aansluiting elektrodehouder en werkstukleiding

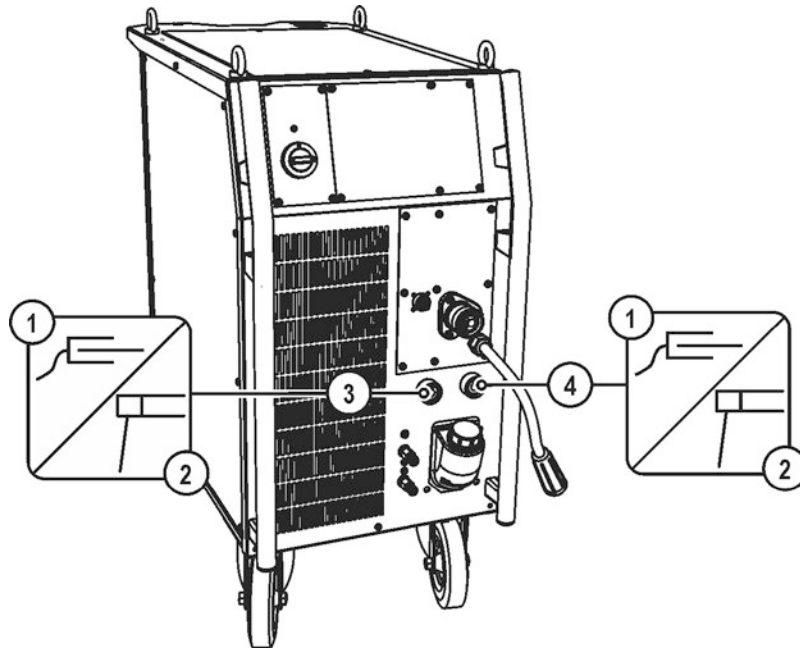

Afbeelding 5-37

Pos.	Symbol	Beschrijving
1		Werkstuk
2		Elektrodehouder
3		Aansluitbus, lasstroom „-“
4		Aansluitbus, lasstroom „+“

- Steek de kabelstekker van de elektrodehouder in de aansluitbus, lasstroom "+" of "-" en vergrendel de stekker door deze naar rechts te draaien.
- Steek de kabelstekker van de werkstukleiding in de aansluitbus, lasstroom "+" of "-" en vergrendel de stekker door deze naar rechts te draaien.



De polariteit is afhankelijk van de opgave van de fabrikant van de elektroden; deze staat op de verpakking van de elektroden.

5.11.2 Selecteren

- JOB 128 (elektrodelasopdracht) selecteren.

Het wijzigen van het JOB-nummer is alleen mogelijk als er geen lasstroom vloeit.

Bedieningselement	Actie	Resultaat	Display
	1 x	Selectie JOB-nummer invoer	
		Instellen van het JOB-nummer Het apparaat neemt na ca. 3 sec. de gekozen instelling over	

5.11.2.1 Lasstroom instellen

De lasstroom wordt in principe via de draaiknop "draadsnelheid" ingesteld.

Bedieningselement	Actie	Resultaat	Weergeven
		Lasstroom wordt ingesteld	Richtwaarde-instelling

5.11.2.2 Arcforce

Bedieningselement	Actie	Resultaat	Lampje
		Selecteren lasparameters arcforcing De bij de toets behorende LED ● licht op.	
		Instelling Arcforcing voor elektrodentypen: (Instelbereik -40 tot 40) Negatieve waarden rutiel Waarden rond nul basisch Positieve waarden cellulose	

5.11.2.3 Hotstart

De hotstart-inrichting zorgt ervoor dat staafelektroden door een verhoogde startstroom beter ontsteken.

- a) = Hotstart-tijd
- b) = Hotstart-stroom
- I = Lasstroom
- t = Tijd

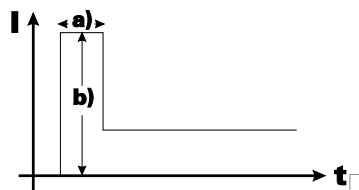

Afbeelding 5-38

5.11.2.4 Antistick

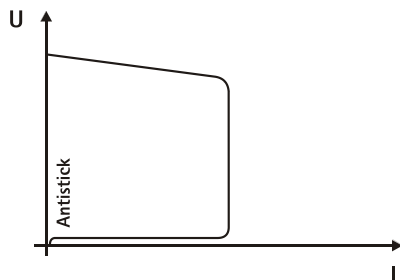

Antistick voorkomt het uitgloeien van de elektrode.

Mocht de elektrode ondanks de arcforce-inrichting vastbranden, dan schakelt het apparaat automatisch binnen ca. 1 sec. over op minimale stroom, zodat het uitgloeien van de elektrode wordt voorkomen. Controleer de lasstroominstelling en corrigeer deze voor de soort lassen!

Afbeelding 5-39

5.12 Afstandsbedieningen



De garantie van de fabrikant vervalt bij apparaatschade door gebruik van componenten van derden!

- **Gebruik uitsluitend systeemcomponenten en opties (stroombronnen, lastoortsen, elektrodehouders, afstandsbedieningen, vervangings- en slijtageonderdelen, enz.) uit ons leveringsprogramma!**
- **Accessoirecomponenten uitsluitend bij uitgeschakeld lasapparaat op de desbetreffende aansluitbus steken en vergrendelen.**



De afstandsbedieningen worden, afhankelijk van de uitvoering, via de 19-polige afstandsbedieningsaansluitbus (analoog) of de 7-polige afstandsbedieningsaansluitbus bestuurd.



Neem de desbetreffende documentatie van bijbehorende componenten in acht!

5.13 Interfaces voor de automatisering



GEVAAR



Voer geen verkeerde reparaties en modificaties uit!

Om verwondingen en materiële schade te vermijden, mag het apparaat enkel door vakkundige, bevoegde personen gerepareerd resp. gemodificeerd worden!

Bij onbevoegde ingrepen vervalt de garantie!

- In geval van reparatie, bevoegde personen (opgeleid servicepersoneel) hiermee belasten!

VOORZICHTIG



Schade door onvakkundige aansluiting!

Door onvakkundige aansluiting kunnen accessoirecomponenten en de stroombron worden beschadigd!

- Accessoirecomponenten uitsluitend bij uitgeschakeld lasapparaat op de desbetreffende aansluitbus steken en vergrendelen.
- Uitvoerige beschrijvingen vindt u in de gebruikshandleiding van de betreffende accessoire!
- Accessoirecomponenten worden na de inschakeling van de stroombron automatisch herkend.

5.13.1 Aansluitbus afstandsbediening 19-polig

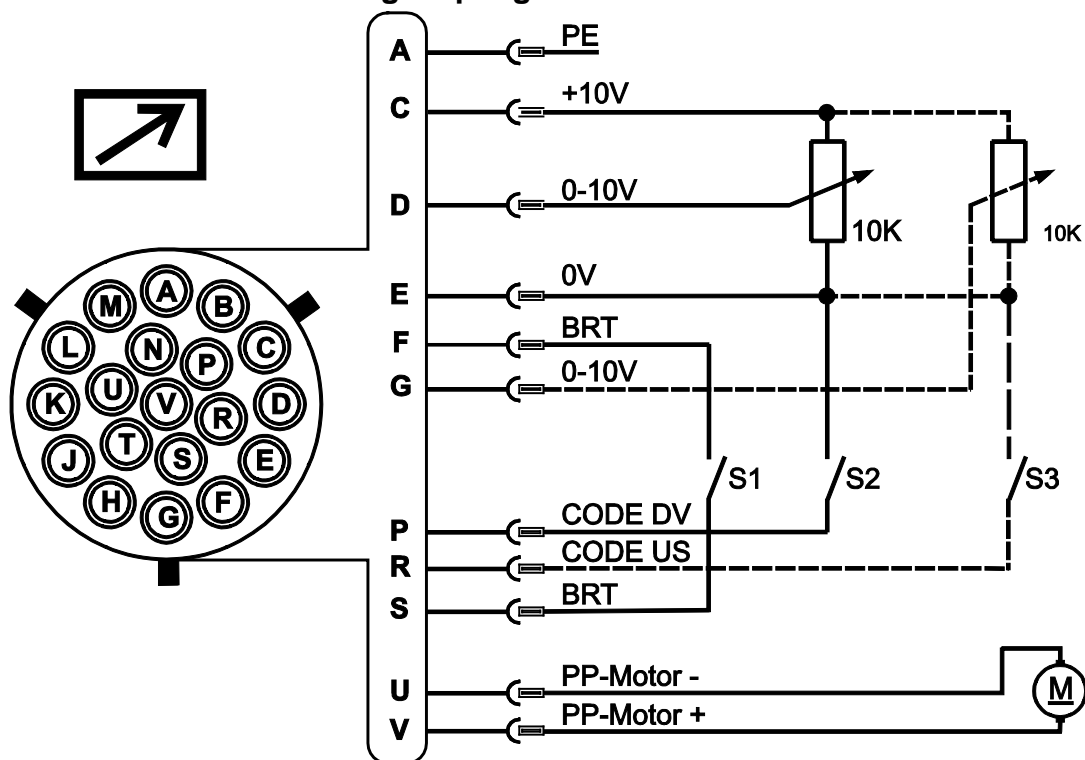

Afbeelding 5-40

Pin	Signaaltvorm	Benaming
A	Uitgang	Aansluiting voor kabelmantel PE
C	Uitgang	Referentiespanning voor potentiometer 10 V (max. 10 mA)
D	Ingang	Regelspanningsinstelling (0 V - 10 V) - draadtoevoersnelheid
E	Uitgang	Referentiepotentiaal (0 V)
F/S	Ingang	Lasvermogen Start/Stop (S1)
G	Ingang	Regelspanningsinstelling (0 V - 10 V) - correctie van de vlambooglengte
T	Ingang	Activering regelspanningsinstelling voor de draadtoevoersnelheid (S2) Voor activering signaal op referentiepotentiaal 0 V zetten (pin E)
R	Ingang	Activering regelspanningsinstelling voor correctie van de vlambooglengte (S3) Voor activering signaal op referentiepotentiaal 0 V zetten (pin E)
U/V	Uitgang	Voedingsspanning push/pull-lastoorts

5.14 PC-interfaces

VOORZICHTIG



Apparaatschade c.q. storingen door onvakkundig aansluiten van de PC!
Wanneer de interface SECINT X10USB niet gebruikt wordt, heeft dit apparaatschade c.q. storingen in de signaaloverdracht tot gevolg. Door hoogfrequente ontstekingsimpulsen kan de PC worden vernield.

- Tussen de PC en het lasapparaat moet de interface SECINT X10USB worden aangesloten!
- Voor het aansluiten mogen uitsluitend de meegeleverde kabels worden gebruikt (geen extra verlengkabels toepassen)!

Lasparameter software PC 300

Alle lasparameters rustig instellen op de PC en eenvoudig verzenden naar een of meer lasapparaten (accessoires, set bestaande uit software, interface, verbindingkabels)

Lasgegevensdocumentatiesoftware Q-DOC 9000

(Accessoires: set bestaande uit software, interface, verbindingkabels)

De ideale tool voor de documentatie van lasgegevens, bijv.:
lasspanning en -stroom, draadsnelheid, motorstroom.

Lasgegevens-, bewakings- en documentatiesysteem WELDQAS

Netwerkcompatibel lasgegevens-, bewakings- en documentatiesysteem voor digitale lasapparaten.

5.14.1 Lasparameter tegen onbevoegde toegang blokkeren



De sleutelschakelaar is uitsluitend beschikbaar bij apparaten die af fabriek met de optie "OW KL XX5" werden uitgerust.

Als beveiliging tegen het onbevoegd of per ongeluk verstellen van de lasparameters op het apparaat, is het met behulp van de sleutelschakelaar mogelijk om de invoer van de besturing te blokkeren.

In sleutelstand 1 kunnen alle functies en parameters onbeperkt worden ingesteld.

In sleutelstand 0 kunnen de volgende functies of parameters niet worden gewijzigd:

- Geen verstelling van het werkpunt (lasvermogen) in de programma's 1–15.
- Geen wijziging van lassoort, bedrijfsmodus in de programma's 1–15.
- Lasparameterwaarden kunnen in het functieverloop van de besturing worden weergegeven, maar niet worden gewijzigd.
- Geen omschakeling van lasopdracht (block-JOB-bedrijfsmodus P16 mogelijk).
- Geen wijziging van speciale parameters (behalve P10) – herstart vereist.

5.15 Speciale parameters (uitgebreide instellingen)

De speciale parameters (P1 tot Pn) worden gebruikt voor de klantenspecifieke configuratie van apparaatfuncties. De gebruiker beschikt daarmee over een grote mate van flexibiliteit ter optimalisering van eigen behoeften.

Deze instellingen worden niet direct op de apparaatbesturing uitgevoerd omdat het regelmatig instellen van deze parameters over het algemeen niet wordt vereist. Het aantal selecteerbare speciale parameters kan afhankelijk van de gebruikte apparaatbesturing voor het lassyteem verschillen (zie de desbetreffende standaard gebruikshandleiding). Indien gewenst kan men de speciale parameters terugzetten naar de fabrieksinstellingen > zie hoofdstuk 5.15.1.1.

5.15.1 Selectie, wijziging en opslag van parameters

ENTER (Menutoegang)

- Apparaat met de hoofdschakelaar uitschakelen
- Knop "Parameterselectie links" ingedrukt houden en gelijktijdig op het apparaat opnieuw inschakelen.

NAVIGATION (Navigeren in het menu)

- Parameters worden door het draaien van de draaiknop "Lasparameterinstelling" geselecteerd.
- Het instellen resp. wijzigen van de parameters wordt door het draaien van de draaiknop "Vlambooglengtecorrectie/lasprogrammaselectie" uitgevoerd.

EXIT (Menu verlaten)

- Toets "Parameterselectie rechts" indrukken (apparaat uit- en opnieuw inschakelen).

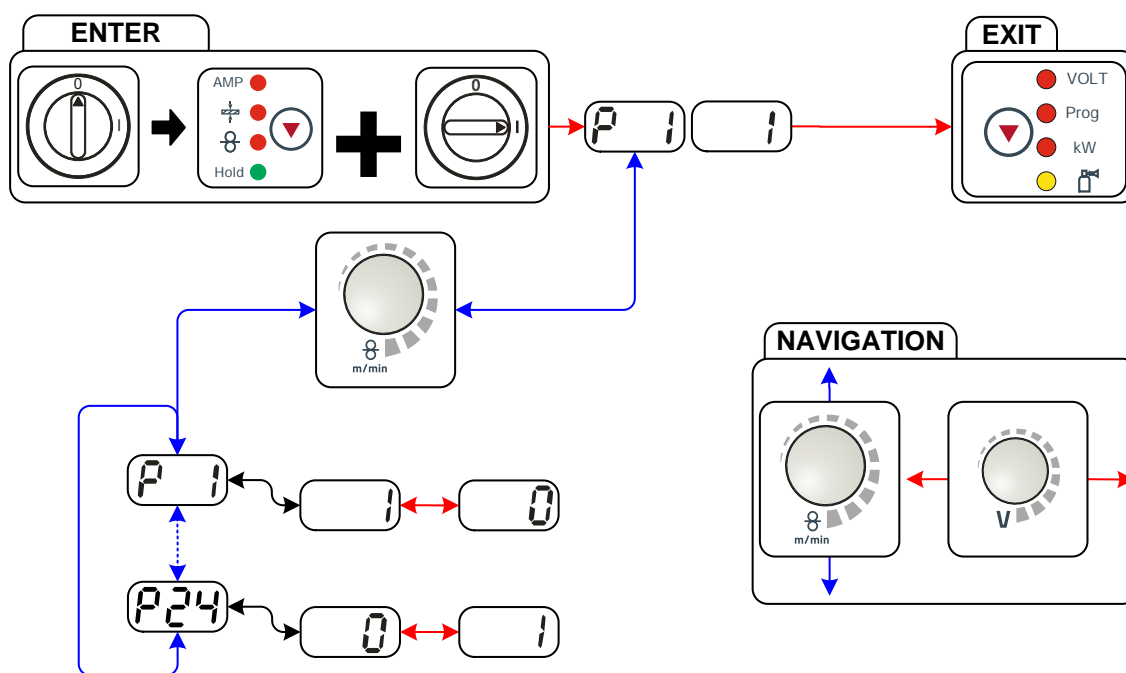

Afbeelding 5-41

Display	Instelling / selecteren
P 1	Aanvoertijd draadinvoeren 0 = ----- normale draadinvoer (10 sec. aanvoertijd) 1 = ----- snelle draadinvoer (3 sec. aanvoertijd) (Af fabriek)
P 2	Programma "0" blokkeren 0 = ----- P0 vrijgegeven (Af fabriek) 1 = ----- P0 geblokkeerd
P 3	Weergavemodus voor Up/down-lastoorts met enkel 7-segmentendisplay (twee knoppen) 0 = ----- normale weergave (af fabriek) Programmanummer/lasvermogen (0-9) 1 = ----- afwisselende weergave programmanummer/lasmethode
P 4	Programmabegrenzing Programma 2 tot max. 15 Af fabriek: 15
P 5	Speciale cyclus in de bedrijfsmodi 2- en 4-takt speciaal 0 = ----- normale (voorgaande) 2Ts/4Ts (Af fabriek) 1 = ----- DV3-cyclus voor 2Ts/4Ts
P 6	Vrijgave speciale JOB's SP1-SP3 0 = ----- geen vrijgave (Af fabriek) 1 = ----- vrijgave van Sp1-3

P 7	Correctiebedrijf, instelling van grenswaarden 0 =-----correctiebedrijf uitgeschakeld (Af fabriek) 1 =-----correctiebedrijf ingeschakeld LED "Hoofdprogramma (PA)" knippert
P 8	Programmaomschakeling met standaardbrander 0 =-----geen programmaomschakeling (Af fabriek) 1 =-----4-takt speciaal 2 =-----speciale 4-takt speciaal (n-takt actief)
P 9	4T en 4Ts-tipstart 0 =-----geen 4-takt tipstart (Af fabriek) 1 =-----4-takt tipstart mogelijk
P 10	Enkel of dubbel draadaanvoerbedrijf 0 =-----enkelvoudig bedrijf (Af fabriek) 1 =-----Dubbel bedrijf, dit apparaat is "master" 2 =-----Dubbel bedrijf, dit apparaat is "slave"
P 11	4Ts-tiptijd 0 =-----Tiptoetsfunctie uitgeschakeld: 1 =-----300 ms (Af fabriek) 2 =-----600 ms
P 12	JOB-lijstomschakeling 0 =-----Opdrachtgeoriënteerde JOB-lijst 1 =-----Reële JOB-lijst (Af fabriek) 2 =-----Reële JOB-lijst en JOB-omschakeling geactiveerd via accessoires
P 13	Ondergrens JOB-omschakeling op afstand JOB-bereik van de POWERCONTROL2-toorts Ondergrens: 129 (Af fabriek)
P 14	Bovengrens JOB-omschakeling op afstand JOB-bereik van de POWERCONTROL2-toorts Bovengrens: 169 (Af fabriek)
P 15	HOLD-functie 0 =-----Hold-waarden worden niet getoond 1 =-----Hold-waarden worden getoond. (Af fabriek)
P 16	Block-JOB-bedrijfsmodus 0 =-----Block-JOB-bedrijfsmodus niet actief (Af fabriek) 1 =-----Block-JOB-bedrijfsmodus actief
P 17	Programmaselectie met standaard toortsknop 0 =-----Geen programmaselectie (Af fabriek) 1 =-----Programmaselectie mogelijk
P 18	Omschakeling van bedrijfsmodus/soort lassen met DV-besturing 0 =-----omschakeling van bedrijfsmodus/soort lassen met DV-besturing in programma 0 (af fabriek). 1 =-----omschakeling van bedrijfsmodus/soort lassen met DV-besturing in programma 0-15.
P 19	Weergave gemiddelde waarde bij superPuls 0 =-----functie uitgeschakeld. 1 =-----functie ingeschakeld (af fabriek).
P20	Instelling pulsbooglassen in programma PA 0 =-----instelling pulsbooglassen in programma PA uitgeschakeld. 1 =-----zijn de functies superPuls en omschakeling van de lasmethode beschikbaar en ingeschakeld, dan wordt de lasmethode pulsbooglassen altijd in het hoofdprogramma PA uitgevoerd (af fabriek).

Display	Instelling / selecteren
	Absolute waarde-instelling voor relatieve programma's Startprogramma (P_{START}), down-slope-programma (P_B) en eindprogramma (P_{END}) kunnen naar wens relatief ten opzichte van het hoofdprogramma (P_A) of als absolute instelling worden ingesteld. 0 = ----- relatieve parameterinstelling (af fabriek). 1 = ----- absolute parameterinstelling.
	Elektronische gasdebietregeling, type 1 = ----- type A (af fabriek) 0 = ----- type B
	Programma-instelling voor relatieve programma's 0 = ----- relatieve programma's zijn gezamenlijk instelbaar (af fabriek). 1 = ----- relatieve programma's zijn afzonderlijk instelbaar.
	Weergave correctie- of instelspanning 0 = ----- weergave correctiespanning (af fabriek). 1 = ----- weergave absolute instelspanning.

5.15.1.1 Resetten naar fabrieksinstelling

Alle opgeslagen klantspecifieke speciale parameters worden door de fabrieksinstellingen vervangen!

Bedieningselement	Actie	Resultaat
		Lasapparaat uitschakelen
		Knop indrukken en vasthouden
		Lasapparaat inschakelen
		Toets loslaten circa 3 sec. wachten
		Lasapparaat uit- en opnieuw inschakelen, zodat de wijzigingen actief worden.

5.15.1.2 Speciale parameters in detail

Aanvoertijd draadinvoer (P1)

De draadinvoer begint met 1,0m/min gedurende 2 sec. Aansluitend wordt met een aanvoerfunctie de snelheid op 6,0m/min verhoogd. De aanvoertijd is tussen twee bereiken in te stellen.

Tijdens de draadinvoer kan de snelheid met behulp van de draaiknop lasparameterinstelling worden gewijzigd. De wijziging heeft geen invloed op de aanvoertijd.

Programma "0", vrijgave van programmabloktering (P2)

Het programma P0 (handmatig instellen) wordt geblokkeerd. Onafhankelijk van de sleutelpositie is uitsluitend nog de werking bedrijf met P1 tot P15 mogelijk.

Weergavemodus Up/down-lastoorts met enkel 7-segmentendisplay (P3)

Nomale weergave:

- Programmabedrijf: Programmanummer
- Up-/down-bedrijfsmodus: lasvermogen (0=minimumstroom/9=maximumstroom)

Afwisselende weergave:

- Programmabedrijf: programmanummer en lasmethode (P=impuls/n=niet impuls) wisselen
- Up-/down-bedrijfsmodus: lasvermogen (0=minimumstroom/9=maximumstroom) en symbool voor Up-/down-bedrijfsmodus wisselen

Programmabegrenzing (P4)

Met de speciale parameter P4 kan de selectie van programma's worden begrensd.

- De instelling wordt voor alle JOB's overgenomen.
- De selectie van het programma is afhankelijk van de schakelstand van de omschakelaar "Lastoortsfunctie" (zie "Apparaatbeschrijving"). Programma's kunnen uitsluitend bij de schakelstand "Programma" worden omgeschakeld.
- De programma's kunnen met een aangesloten speciale lastoorts of een afstandsbediening worden omgeschakeld.
- Een omschakeling van de programma's met de draaiknop "Vlambooglengtecorrectie/lasprogrammaselectie" (zie "Apparaatbeschrijving") is alleen mogelijk wanneer er geen speciale lastoorts of afstandsbediening is aangesloten.

Speciale cyclus in de bedrijfsmodi 2- en 4-takt speciaal (P5)

Als de speciale cyclus geactiveerd is, verandert de start van het lassen als volgt:

Verloop 2-takt-speciaal-bedrijf / 4-takt-speciaal-bedrijf:

- startprogramma "P_{START}"
- hoofdprogramma "P_A"

Verloop 2-takt-speciaal-bedrijf / 4-takt-speciaal-bedrijf met geactiveerde speciale cyclus:

- startprogramma "P_{START}"
- gereduceerd hoofdprogramma "P_B"
- hoofdprogramma "P_A"

Speciale jobs SP1 tot SP3 vrijgeven (P6)

Apparaatserie Phoenix Expert:

De instelling van de lasopdracht wordt uitgevoerd op de apparaatbesturing van de stroombron.

Desgewenst kunnen alleen de voorgeprogrammeerde speciale lasopdrachten SP1 = JOB 129 / SP2 = JOB130 / SP3 = JOB 131 op de apparaatbesturing van het draadaanvoerapparaat worden geselecteerd. Door de drukknop Selectie lasopdracht lang in te drukken, kunt u de speciale JOB's selecteren. Met een korte knopdruk wordt de omschakeling van speciale JOB's uitgevoerd.

De job-omschakeling is geblokkeerd als de sleutelschakelaar op de positie "0" staat.

Deze blokkering van de speciale jobs (SP1 - SP3) is op te heffen.

Correctiebedrijf, instelling van grenswaarden (P7)

Het correctiebedrijf wordt voor alle jobs en desbetreffende programma's gelijktijdig in- of uitgeschakeld. Voor elke job wordt een correctiebereik voor draadtoevoersnelheid (DV) en lasspanningscorrectie (Ucorr) aangegeven.

De correctiewaarde wordt voor elk programma afzonderlijk opgeslagen. Het correctiebereik kan maximaal 30% van de draadsnelheid en +9,9 V lasspanning bedragen.

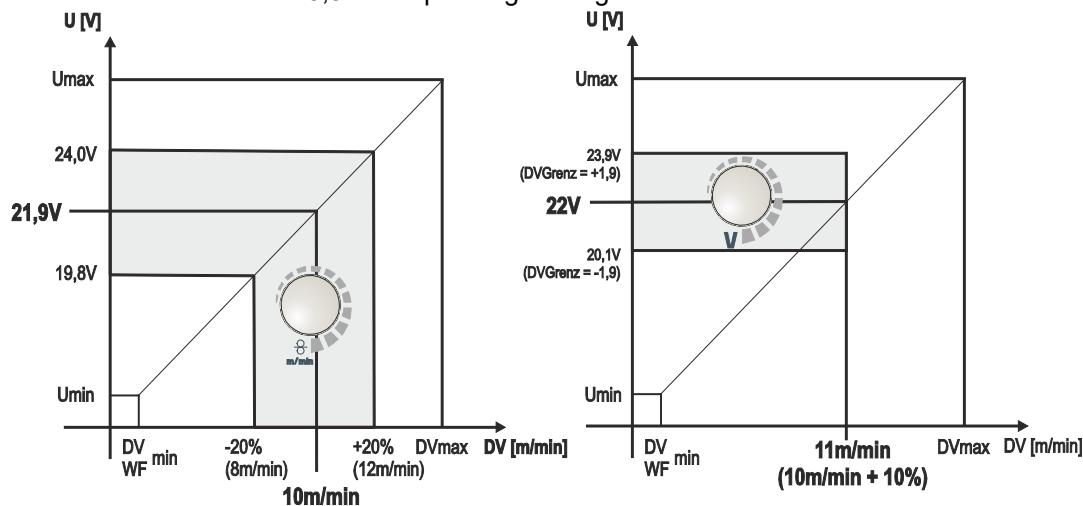

Afbeelding 5-42

Voorbeeld voor het werkpunt in correctiebedrijf:

De draadsnelheid in een programma (1 tot 15) wordt op 10,0 m/min ingesteld.

Dat komt overeen met een lasspanning (U) van 21,9 V. Zet men nu de sleutelschakelaar op de positie "0" dan kan men in dit programma uitsluitend met deze waarden lassen.

Moet de lasser in het programmabedrijf ook draad- en spanningscorrecties uitvoeren, dan moet het correctiebedrijf ingeschakeld zijn en moeten grenswaarden voor draad en spanning worden ingegeven.

Instelling correctiegrenswaarde = DVgrens = 20 % / Ugrens = 1,9 V

Nu kan men de draadsnelheid en de lasspanning respectievelijk met 20 % (8,0 tot 12,0 m/min) en +/-1,9 V (3,8 V) corrigeren.

In het voorbeeld wordt de draadsnelheid op 11,0 m/min ingesteld. Dat komt overeen met een lasspanning van 22 V

Nu is de lasspanning met nog een extra van 1,9 V (20,1 V en 23,9 V) te corrigeren.

Wanneer de sleutelschakelaar in stand "1" wordt geplaatst, worden de waarden voor correctie van spanning en draadsnelheid gereset.

Instelling van het correctiebereik:

- Speciale parameter "Correctiebedrijf" inschakelen (P7=1) en opslaan.
> zie hoofdstuk 5.16.1
- Sleutelschakelaar op stand "1".
- Correctiebereik volgens de volgende tabel instellen:

Bedieningselement	Actie	Resultaat	Weergave (voorbeelden)	
			Links	Rechts
		Knop zo vaak indrukken tot alleen de LED "PROG" oplicht. Links: Draadaanvoersnelheid Rechts: Programmanummer		
		Toets indrukken en ca. 4 sec. lang vasthouden Links: huidige grenswaarde van de draadaanvoersnelheidscorrectie Rechts: huidige grenswaarde van de spanningscorrectie		
		Instellen van de grenswaarde van de draadaanvoersnelheidscorrectie		
		Instellen van de grenswaarde van de spanningscorrectie		
Na ca. 5 sec. zonder actie vanuit de gebruiker worden de ingestelde waarden overgenomen en springt het display terug naar de programmaweergave,				

- Sleutelschakelaar opnieuw op stand "0"!

Programmaomschakeling met standaard toortstoorts (P8)

Speciale 4-takt (4-takt-absoluut-programmaverloop)

- Takt 1: Absoluut-programma 1 wordt gestart
- Takt 2: Absoluut-programma 2 wordt na afloop van "tstart" gestart.
- Takt 3: Absoluut-programma 3 wordt gestart totdat de tijd "t3" verlopen is. Aansluitend wordt automatisch naar het absoluut-programma 4 overgeschakeld.

Accessoirecomponenten zoals bijv. afstandsbedieningen of speciale toortsen mogen niet zijn aangesloten!

De programma-omschakeling op de draadtoevoerbesturing is gedeactiveerd.

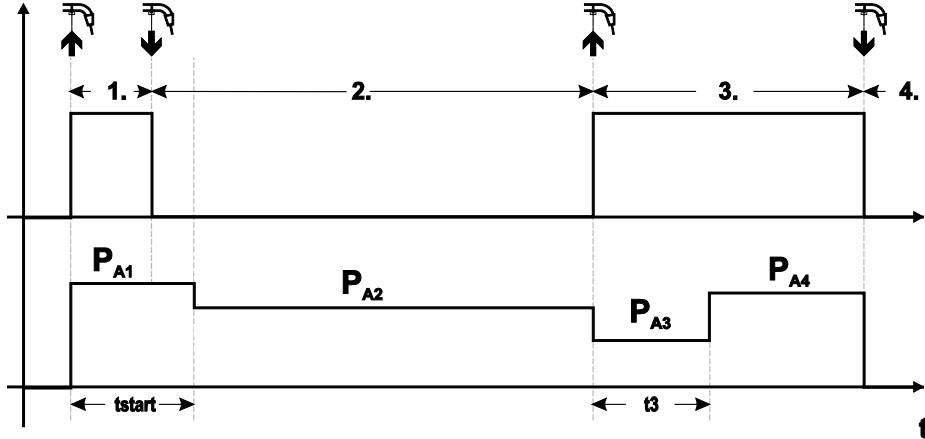

Afbeelding 5-43

Speciale 4-takt speciaal (n-takt)

In het n-takt-programmaverloop start het apparaat in de eerste takt met het startprogramma P_{start} van P_1 . In de tweede takt wordt naar het hoofdprogramma P_{A1} omgeschakeld, zodra de starttijd "tstart" is afgelopen. Door kort indrukken en loslaten van tiptoetsen kan naar verdere programma's (P_{A1} tot max. P_{A9}) worden omgeschakeld.

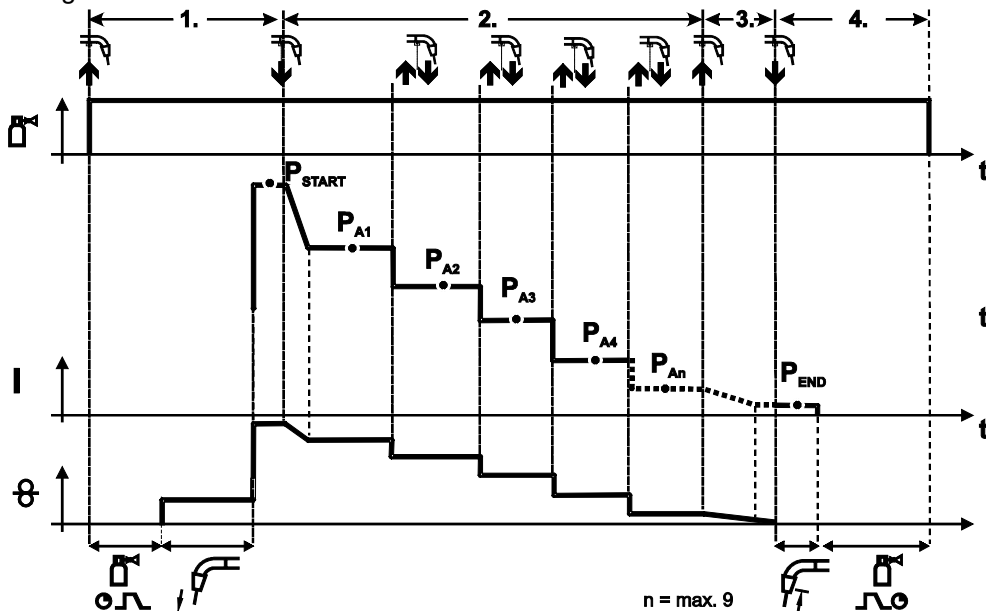

Afbeelding 5-44

Het aantal programma's (P_{AN}) is gelijk aan het onder n-takt vastgelegd taktaantal.

1ste takt

- Toortsknop indrukken en vasthouden
- Er stroomt inert-gas uit (gasvoorstromen)
- Draadtoevoermotor loopt mee op "langzame-invoersnelheid".
- De vlamboog ontsteekt nadat de draadelektrode op het werkstuk terechtkomt, de lasstroom vloeit (startprogramma P_{START} van P_{A1})

2de takt

- Toortsknop loslaten
- Slope naar hoofdprogramma P_{A1} .

De slope naar hoofdprogramma P_{A1} vindt pas plaats na afloop van de ingestelde tijd t_{START} of na het loslaten van de toortsknop. Door tiptoetsen (kort indrukken en loslaten binnen 0,3 sec.) kan naar andere programma's worden omgeschakeld. Mogelijk zijn de programma's P_{A1} tot P_{A9}

3de takt

- Toortsknop indrukken en vasthouden
- Slope naar eindprogramma P_{END} van P_{AN} . Het verloop kan op elk moment door het (>0,3 sec.) lang ingedrukt houden van de toortstoets worden gestopt. Dan wordt P_{END} van P_{AN} uitgevoerd.

4de takt

- Toortsknop loslaten
- De motor van de draadtoevoer (DV) stopt.
- De vlamboog dooft na afloop van de ingestelde terugbrandtijd van de draad.
- De gasnastroomtijd loopt af.

4T/4Ts-Tipstart (P9)

In de 4-takt – tipstart – bedrijfsmodus wordt door tippen van de brandertoets onmiddellijk in de 2de tact geschakeld, zonder dat daarvoor stroom moet vloeien.

Indien het lasproces moet afgebroken worden, kan de brandertoets een tweede keer worden getipt.

Instelling "enkele of dubbele bedrijfsmodus" (P10)



Indien het systeem met twee draadaanvoerapparaten is uitgerust, mogen er geen verdere accessoirecomponenten aan de aansluitbus 7-polig (digitaal) gebruikt worden!
Dit heeft onder andere betrekking op digitale afstandsbedieningen, robotinterfaces, documentatie-interfaces, lastoortsen met digitale besturingsleidingaansluiting, enz.

In het enkelvoudige bedrijf (P10 = 0) mag geen tweede draadaanvoerapparaataangesloten zijn!

- Verbindingen naar het tweede draadaanvoerapparaat verwijderen

In het tweevoudige bedrijf (P10 = 1 of 2) moeten beide draadaanvoerapparaten aangesloten zijn en voor deze bedrijfsmodus aan de besturingen verschillend geconfigureerd zijn!

- Eén draadaanvoerapparaat als master configureren (P10 = 1)
- Het andere draadaanvoerapparaat als slave configureren (P10 = 2)

Draadaanvoerapparaten met sleutelschakelaar (optioneel, > zie hoofdstuk 5.14.1) moeten als master (P10=1) worden geconfigureerd.

Het als master geconfigureerde draadaanvoerapparaat is na het inschakelen van het lasapparaat actief. Verdere functiever verschillen tussen de draadaanvoerapparaten zijn er niet.

Instelling 4Ts-tiptijd (P11)

De tiptijd voor het omschakelen tussen hoofdprogramma en beperkte hoofdprogramma heeft drie instellingen.

0 = geen tippen

1 = 320 ms (af fabriek)

2 = 640 ms

JOB-lijsten omschakeling (P12)

Waar de	Benaming	Verklaring
0	Opdrachtgeoriënteerde JOB-lijst	JOB-nummers zijn volgens lasdraden en beschermgassen gerangschikt. Bij de selectie worden event. JOB-nummers overgeslagen.
1	Reële JOB-lijst	JOB-nummers komen overeen met de werkelijke geheugencellen. Iedere JOB is selecteerbaar, er worden geen geheugenplaatsen overgeslagen bij de selectie.
2	Reële JOB-lijst, JOB-omschakeling actief	Zoals reële JOB-lijst. Bijkomend is JOB-omschakeling met accessoirecomponenten, zoals bijv. met de PowerControl 2-toorts mogelijk.

Gebruikergedefinieerde JOB-lijsten maken

Er wordt een samenhangend opslagbereik opgesteld, waarin met accessoires zoals bijv. de POWERCONTROL 2-toorts tussen JOB's kan omgeschakeld worden.

- Speciale parameter P12 op "2" instellen.
- Omschakelknop "Programma of Up/Down-functie" op positie "Up/Down" zetten.
- Bestaande JOB, die het gewenste resultaat zo dicht mogelijk benadert, selecteren.
- JOB op één of meerder doel-JOB-nummers kopiëren.

Indien nog andere JOB-parameters aangepast moeten worden, doel-JOB's na elkaar selecteren en parameters afzonderlijk aanpassen.

- Speciale parameter P13 op de benedengrens en
- speciale parameter P14 op de bovengrens van de doel-JOB's instellen.
- Omschakelknop "Programma of Up/Down-functie" op positie "Programma" zetten.

Met de accessoirecomponenten kunnen JOB's in het vastgelegd bereik worden omgeschakeld.

JOB's kopiëren, functie "Copy to"

Het mogelijke doelbereik ligt tussen 129 – 169.

- Speciale parameter P12 eerst op P12 = 2 of P12 = 1 configureren!

Bedieningselement	Handeling	Resultaat	Weergave
	1 x	Selectie van de JOB-lijst	
		Selectie van de bron-JOB	
-	-	Ongeveer 3 sec. wachten tot de JOB werd aanvaard	
	1 x	Drukknop ong. 5 sec. ingedrukt houden	
		Instelling op functie Kopiëren ("Copy to")	
		Selectie van het JOB-nummer van de doel-JOB	
	1 x	Opslaan De JOB wordt op de nieuwe plaats gekopieerd	

Door de laatste twee stappen te herhalen kan dezelfde bron-JOB naar meerdere doel-JOB's worden gekopieerd.

Als de besturing gedurende meer dan 5 sec. geen gebruikersactie registreert, wordt de weergave van parameters opnieuw weergegeven en wordt het kopieerproces beëindigd.

Bovengrens en ondergrens voor de JOB-omschakeling op afstand (P13, P14)

Het hoogste resp. het laagste JOB-nummer dat met accessoirecomponenten, zoals bijv. PowerControl 2-toorts, kan geselecteerd worden.

Vermijdt een abusievelijk omschakelen in ongewenste of niet gedefinieerde JOB's.

Hold-functie (P15)

Hold-functie actief (P15 = 1)

- Gemiddelde waarden van de laatst gelaste hoofdprogrammameters worden getoond.

Hold-functie niet actief (P15 = 0)

- Instelwaarden van de hoofdprogrammameters worden getoond.

Block-JOB-bedrijfsmodus (P16)

De volgende accessoirecomponenten ondersteunen de block-JOB-bedrijfsmodus:

- Up/down-lastoorts met enkel 7-segmentendisplay (twee knoppen)

In JOB 0 is altijd programma 0 actief, in alle overige JOB's programma 1

In deze bedrijfsmodus kan men met de accessoires tot 27 JOB's (lasopdrachten) opvragen, verdeeld in drie blokken.

Om de block-JOB-bedrijfsmodus te gebruiken, moet men de volgende configuraties gebruiken:

- Omschakelaar "Programma of Up/Down-functie" naar "Programma" schakelen.
- JOB-lijst op reële JOB-lijst zetten (speciale parameter P12 = "1")
- Block-JOB-bedrijfsmodus activeren (speciale parameter P16 = "1")
- Door de selectie van één van de speciale JOB's 129, 130 of 131 overschakelen naar de block-JOB-bedrijfsmodus.

Het gelijktijdig werken met interfaces, zoals RINT X12, BUSINT X11 of DVINT X11, of digitale accessoires, zoals de afstandsbediening R40, is niet mogelijk!

Indeling van de JOB-nummers voor weergave op accessoirecomponenten

JOB-nr.	Weergave/Selectie op de accessoirecomponenten									
	0	1	2	3	4	5	6	7	8	9
Speciale JOB 1	129	141	142	143	144	145	146	147	148	149
Speciale JOB 2	130	151	152	153	154	155	156	157	158	159
Speciale JOB 3	131	161	162	163	164	165	166	167	168	169

JOB 0:

Bij deze JOB is het mogelijk om de lasparameters handmatig in te stellen.

De selectie van JOB 0 kan met behulp van de sleutelschakelaar of door "programma 0 blokkering" (P2) worden onderbroken.

Sleutelschakelaarpositie 0, resp. speciale parameter P2 = 0: JOB 0 geblokkeerd.

Sleutelschakelaarpositie 1, resp. speciale parameter P2 = 1: JOB 0 kan geselecteerd worden.

JOB's 1-9:

In elke speciale JOB kunnen er negen JOB's (zie tabel) worden opgeroepen.

Instelwaarden voor de draadsnelheid, vlamboogcorrectie en dynamiek, etc. moeten eerst in deze JOB's worden ingesteld. Dit wordt comfortabel via de software PC300.Net uitgevoerd.

Is de software niet beschikbaar dan kan met de functie „Copy to“ gebruiker gedefinieerde JOB-lijsten in de speciale JOB-bereiken worden aangemaakt. (uitleg hiervan vindt u in het hoofdstuk "JOB-lijsten omschakeling (P12)")

Programmaselectie met standaard toortsknop (P17)

Maakt een programmaselectie resp. programma-omschakeling vóór lasaanvang mogelijk.

Door de toortsknop kort in te drukken wordt overgeschakeld naar het volgende programma. Bij het bereiken van het laatste vrijgegeven programma begint het display weer van voren af aan.

- Het eerste vrijgegeven programma is programma 0, indien niet geblokkeerd. (zie ook speciale parameter P2)
- Het laatste vrijgegeven programma is P15.
 - Wanneer de programma's niet door de speciale parameter P4 begrensd zijn (zie speciale parameter P4).
 - Of voor de geselecteerde JOB waarvan de programma's door de n-takt-functie (zie parameter P8) begrensd zijn.
- Lasaanvang vindt plaats door de toortsknop langer dan 0,64 sec. ingedrukt te houden.

De programmaselectie met de standaard toortsknop kan in alle bedrijfsmodi (2-takt, 2-takt-speciaal, 4-takt en 4-takt-speciaal) worden gebruikt.

Omschakeling van bedrijfsmodus/soort lassen met DV-besturing (P18)

Selectie van de bedrijfsmodus (2-takt, 4-takt, etc.) en het soort lassen (MIG/MAG-standaardlassen/MIG/MAG-pulsvlambooglassen) op de besturing van het draadtoevoerapparaat of op de besturing van het lasapparaat.

- P18 = 0
 - In het programma 0: selectie van de bedrijfsmodus en het soort lassen op het draadtoevoerapparaat.
 - In het programma 1-15: selectie van de bedrijfsmodus en het soort lassen op het lasapparaat.
- P18 = 1
 - In het programma 0-15: selectie van de bedrijfsmodus en het soort lassen op het draadtoevoerapparaat.

Weergave gemiddelde waarde bij superPuls (P19)**Functie actief (P19 = 1)**

- Bij superPuls wordt de gemiddelde waarde van het vermogen van A (P_A) en programma B (P_B) op het display weergegeven (af fabriek).

Functie niet actief (P19 = 0)

- Bij superPuls wordt uitsluitend het vermogen van programma A op het display weergegeven.



Wordt bij een geactiveerde functie het cijfer 000 op het apparaatdisplay weergegeven, dan handelt het zich om een ongebruikelijke, incompatibele systeemsamenstelling. Oplossing: speciale parameter P19 uitschakelen.

Instelling pulsbooglassen in programma PA (P20)

Uitsluitend bij apparaatvarianten met het lasproces pulsvlamboog.

Functie actief (P20 = 1)

- Zijn de functies superPuls en omschakeling van de lasmethode beschikbaar en ingeschakeld, dan wordt de lasmethode pulsbooglassen altijd in het hoofdprogramma PA uitgevoerd (af fabriek).

Functie niet actief (P20 = 0)

- Instelling pulsbooglassen in programma PA uitgeschakeld.

Absolute waarde-instelling voor relatieve programma's (P21)

Startprogramma (P_{START}), down-slope-programma (P_{B}) en eindprogramma (P_{END}) kunnen naar wens relatief of absoluut ten opzichte van het hoofdprogramma (P_{A}) worden ingesteld.

Functie actief (P21 = 1)

- Absolute parameterinstelling.

Functie niet actief (P21 = 0)

- Relatieve parameterinstelling (af fabriek).

Elektronische gasdebietregeling, type (P22)

Uitsluitend actief bij apparaten met ingebouwde gasdebietregeling (optie af fabriek).

De instelling mag uitsluitend door bevoegd servicepersoneel worden uitgevoerd (basisinstelling = 1).

Programma-instelling voor relatieve programma's (P23)

De relatieve programma's Start-, Daal- en Eindprogramma kunnen gezamenlijk of afzonderlijk voor arbeidspunten P0-P15 worden ingesteld. Bij gezamenlijke instelling worden de parameterwaarden in tegenstelling tot de afzonderlijke instelling in de JOB opgeslagen. Bij afzonderlijke instellingen zijn de parameterwaarden voor alle JOB's gelijk (uitzondering Speciale JOB's SP1, SP2 en SP3).

Weergave correctie- of instelspanning (P24)

Bij de instelling van de vlamboogcorrectie met de rechter draaiknop kan de correctiespanning +/- 9,9 V (af fabriek) of de absolute instelspanning worden weergegeven.

5.16 Configuratiemenu voor apparatuur

5.16.1 Selectie, wijziging en opslag van parameters

ENTER (Menutoegang)

- Apparaat met de hoofdschakelaar uitschakelen
- Drukknop "Lasparameter" of "Smoorspoelwerking" (drive 4X LP) ingedrukt houden en gelijktijdig het apparaat opnieuw inschakelen.

NAVIGATION (Navigeren in het menu)

- Parameters worden door het draaien van de draaiknop "Lasparameterinstelling" geselecteerd.
- Het instellen resp. wijzigen van de parameters wordt door het draaien van de draaiknop "Vlambooglengtecorrectie/lasprogrammaselectie" uitgevoerd.

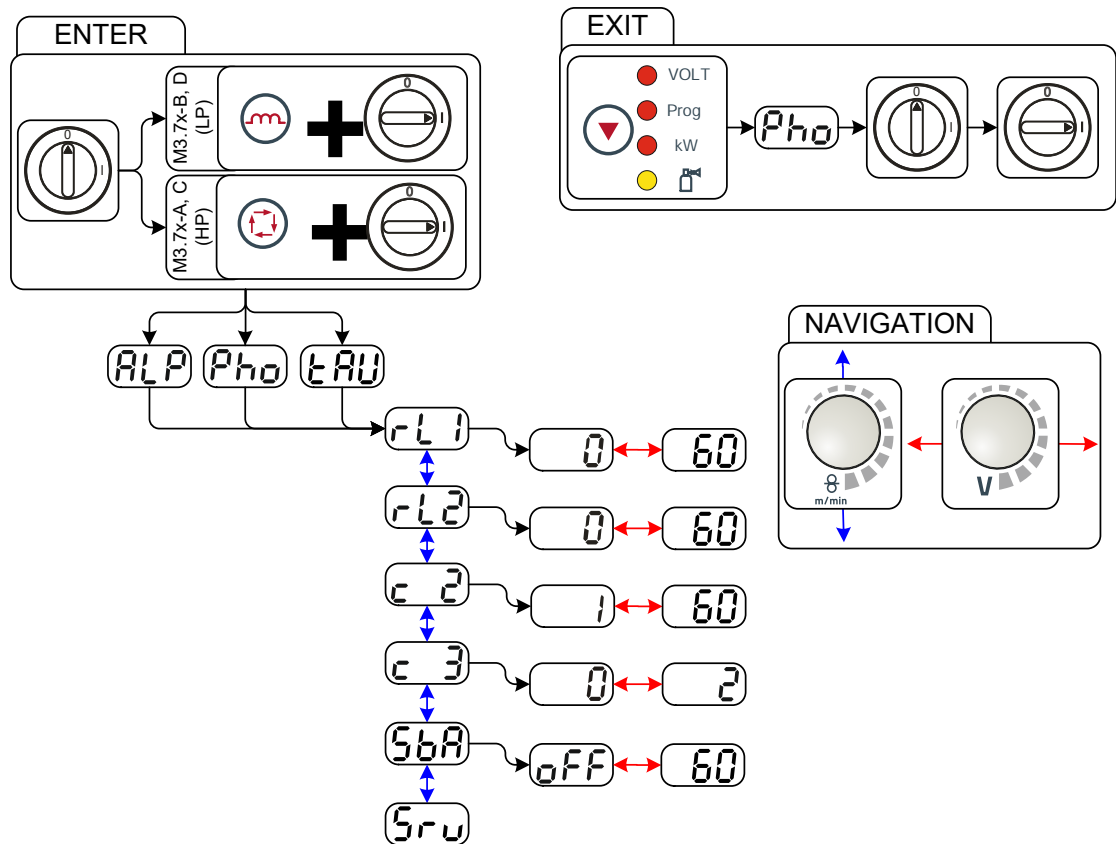

EXIT (Menu verlaten)

- Drukknop "Parameterselectie rechts" indrukken (apparaat uit- en opnieuw inschakelen).



Afbeelding 5-45

Display	Instelling / selecteren
	Leidingsweerstand 1 Leidingsweerstand voor de eerste lasstroomkring 0 mΩ - 60 mΩ (8 mΩ af fabriek).
	Leidingsweerstand 2 Leidingsweerstand voor de tweede lasstroomkring 0 mΩ - 60 mΩ (8 mΩ af fabriek).
	Parameterwijzigingen mogen uitsluitend door vakkundig servicepersoneel worden uitgevoerd!
	Parameterwijzigingen mogen uitsluitend door vakkundig servicepersoneel worden uitgevoerd!

Display	Instelling / selecteren
	Tijdsafhankelijke energiebesparingsmodus <ul style="list-style-type: none">• 5 min. - 60 min. = duur van ongebruik tot de energiebesparingsmodus wordt geactiveerd.• off = uitgeschakeld
	Servicemenu <p>Wijzigingen in het servicemenu mogen enkel door bevoegd servicepersoneel worden uitgevoerd!</p>

5.16.2 Compensatie leidingsweerstand

De weerstandswaarde van de leidingen kan rechtstreeks of op de stroombron worden ingesteld. Bij levering is de leidingsweerstand ingesteld op 8 mΩ. Deze waarde komt overeen met een 5 m massakabel, 1,5 m tussenslangpakket en 3 m watergekoelde lastoorts. Andere lengtes van slangpakketten vereisen een +/- spanningscorrectie ter optimalisering van laseigenschappen. Door de leidingsweerstand opnieuw af te stellen kan de spanningscorrectiewaarde opnieuw op nul worden ingesteld. De elektrische leidingsweerstand moet na elke wisseling van componenten, bijv. van lastoorts of tussenslangpakket, opnieuw worden afgesteld.

Wordt op het lassysteem een tweede draadtoevoerapparaat aangesloten, dan moet voor dit apparaat de parameter (rL2) worden ingesteld. Voor alle andere configuraties is de afstelling van parameter (rL1) voldoende.

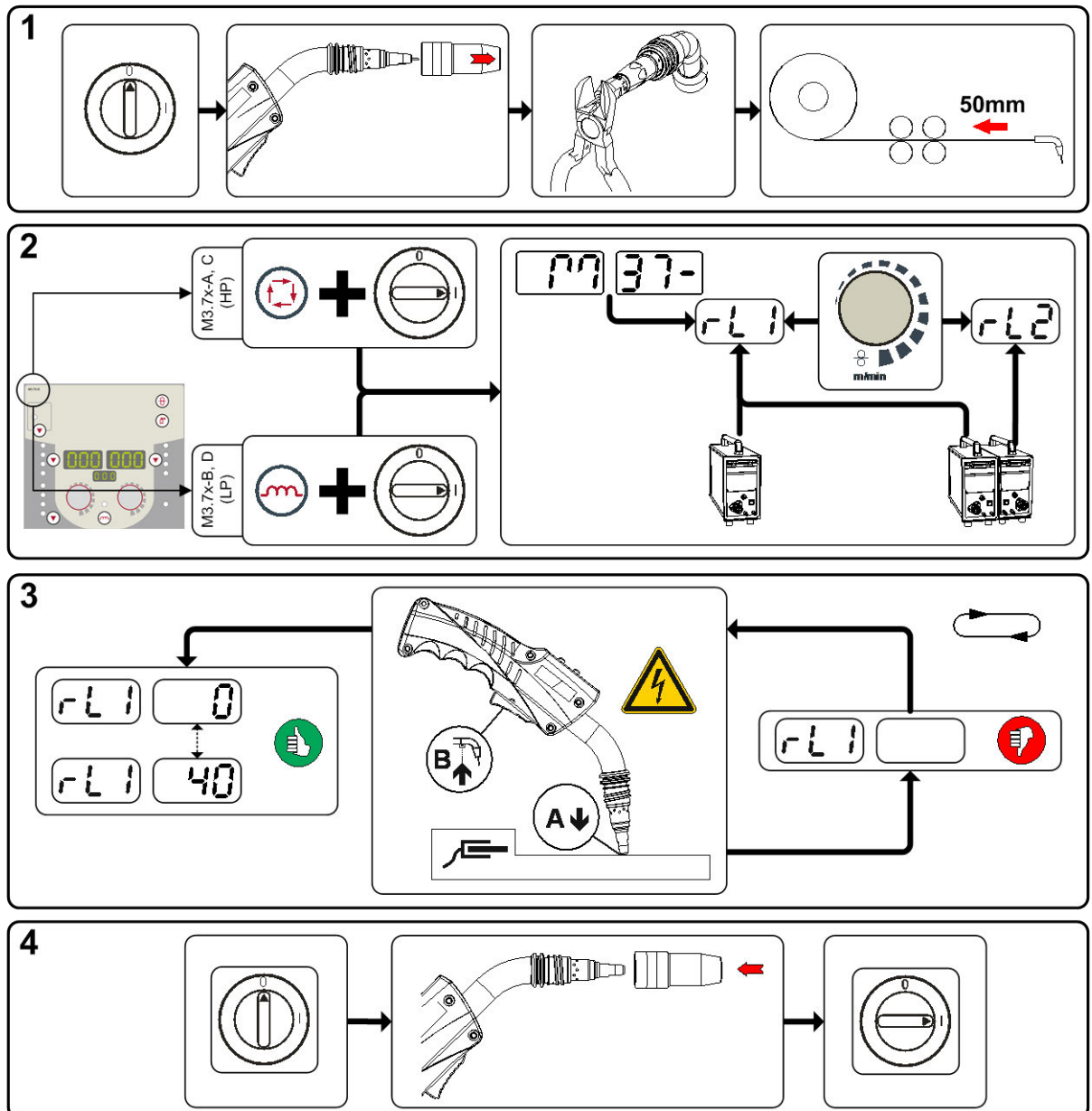

Afbeelding 5-46

1 Voorbereiding

- Lasapparaat uitschakelen.
- Gaskop losschroeven van de lastoorts.
- Lasdraad aan de contacttip kort afknippen.
- Lasdraad aan het draadaanvoerapparaat een stuk (ong. 50 mm) terugtrekken. Nu is er geen lasdraad aanwezig in de contacttip.

2 Configuratie

- Drukknop "Lasparameter of smoorspoelwerking" indrukken en gelijktijdig het lasapparaat inschakelen. Drukknop loslaten.
 - Drukknop "Lasparameter" bij apparaatbesturing M3.7x-A en M3.7x-C.
 - Drukknop "Smoorspoelwerking" bij apparaatbesturing M3.7x-B en M3.7x-D.
- Nu kunt u met de draaiknop "Lasparameterinstelling" de desbetreffende parameter selecteren. Parameter rL1 moet bij alle apparaatcombinaties worden afgesteld. Bij lassytemen met een tweede stroomkring, als bijv. twee draadaanvoerapparaten op een stroombron worden gebruikt, moet een tweede afstelling met parameter rL2 worden uitgevoerd.

3 Afstelling/meting

- De lastoorts met de contacttip onder lichte druk tegen een schone, gereinigde plek van het werkstuk zetten en toortsknop gedurende ong. 2 sec. indrukken. Er stroomt kortstondig een kortsluitingsstroom waarmee de nieuwe leidingsweerstand wordt bepaald en weergegeven. De waarde kan tussen de 0 mΩ en 40 mΩ liggen. De nieuwe ingestelde waarde wordt onmiddellijk opgeslagen en vereist geen verdere bevestiging. Wordt er in de rechter weergave geen waarde weergegeven dan is de meting mislukt. De meting moet worden herhaald.

4 Lasgereedheid herstellen

- Lasapparaat uitschakelen.
- Gaskop vastschroeven op de lastoorts.
- Lasapparaat inschakelen.
- Lasdraad opnieuw invoeren.

5.16.3 Energiebesparingsmodus (Standby)

De energiebesparingsfunctie kan door lang indrukken van de knop > zie hoofdstuk 5.16 of met de instelbare parameter in het configuratiemenu van het apparaat (tijdsafhankelijke energiebesparingsfunctie) worden geactiveerd > zie hoofdstuk 5.16.



Bij actieve energiebesparingsmodus wordt op de apparaatdisplays alleen de middelste digit weergegeven.

Door het indrukken van een bedieningselement (bijv. indrukken van de lastoorts) wordt de energiebesparingsmodus gedeactiveerd en schakelt het apparaat naar lasgereed.

6 Onderhoud, verzorging en afvalverwerking

GEVAAR



Verkeerd onderhoud en controle!

Het apparaat mag uitsluitend door vakkundige, bevoegde personen schoongemaakt, gerepareerd of getest worden! Deskundig personeel is elke persoon die door zijn opleiding, kennis en ervaring de risico's en de eventuele gevolgschade kan herkennen die zich kunnen voordoen tijdens de controle van dit apparaat en de vereiste veiligheidsmaatregelen kan treffen.

- Alle controles in het volgend hoofdstuk uitvoeren!
- Apparaat pas na geslaagde test weer in gebruik nemen.



Gevaar voor verwonding door elektrische spanning!

Reinigingswerkzaamheden aan niet van stroom losgekoppelde apparaten kunnen tot ernstige verwondingen leiden!

- Het apparaat op betrouwbare wijze van de stroomvoorziening loskoppelen.
- Trek de stekker uit het stopcontact!
- Wacht 4 minuten tot de condensatoren ontladen zijn!

Reparatie- en onderhoudswerkzaamheden mogen uitsluitend door geschoold en bevoegd technisch personeel worden uitgevoerd, anders vervalt de garantie. Neem voor alle service-kwesties in principe contact op met uw dealer, de leverancier van het apparaat. Retourleveringen van garantiegevallen kunnen alleen via de dealer gebeuren. Gebruik bij het vervangen van onderdelen alleen originele reserveonderdelen. Bij de bestelling van reserveonderdelen moeten het type apparaat, het serienummer en artikelnummer van het apparaat, de typebenaming en het artikelnummer van het onderdeel worden aangegeven.

6.1 Algemeen

Dit apparaat is onder de vermelde omgevingsvoorwaarden en de normale werkomstandigheden grotendeels onderhoudsvrij en hoeft slechts minimaal te worden onderhouden.

Er dienen enkele punten te worden aangehouden om een goede werking van het lasapparaat te waarborgen. Daartoe behoort afhankelijk van de vervuilingsgraad van de omgeving en de gebruiksduur van het lasapparaat het regelmatig schoonmaken en controleren zoals hieronder beschreven.

6.2 Onderhoudswerkzaamheden, intervallen

6.2.1 Dagelijkse onderhoudswerkzaamheden

- Alle aansluitingen en de slijtgedelen op handvast zit controleren en evt. vastdraaien.
- Schroef- en stekerverbindingen van aansluitingen en slijtgedelen op de correcte zit controleren en eventueel vastdraaien.
- Vastplakkende lasspetters verwijderen.
- Draadtoevoerrollen regelmatig reinigen (afhankelijk van de vervuilingsgraad).

6.2.1.1 Visuele controle

- Slangpakket en stroomaansluitingen op uitwendige beschadigingen controleren en evt. vervangen c.q. door vakpersoneel laten repareren!
- Netvoedingskabel en desbetreffende trekontlasting
- Gasslangen en desbetreffende schakelinrichtingen (magneetventiel)
- Overig, de algemene toestand

6.2.1.2 Controle op goede werking

- De correcte bevestiging van de draadspool controleren.
- Lasstroomkabels (op vaste en vergrendelde bevestiging controleren)
- Bevestigingselementen gasfles
- Bedienings-, meld-, bescherm- en instelinrichtingen (Functionele keuring)

6.2.2 Maandelijke onderhoudswerkzaamheden

6.2.2.1 Visuele controle

- Behuizingschade (voor-, achter- en zijkanten)
- Transportwielen en desbetreffende bevestigingselementen
- Transportelementen (gordel, kraanogen, handgreep)
- Controleren of koelmiddelslangen en desbetreffende aansluitingen schoon zijn

6.2.2.2 Controle op goede werking

- Keuzeschakelaar, besturingsapparaten, noodstopinrichtingen, spanningsvermindervoorzieningen, meld- en controlelampjes
- Controleren of de draadgeleidingselementen (inlaatnippel, draadgeleidingsbuis) goed vast zitten.

6.2.3 Jaarlijkse keuring (inspectie en keuring tijdens gebruik)

 **De controle van de lasapparaten mag uitsluitend door vakkundig en bevoegd personeel worden uitgevoerd. Vakkundig personeel is elke persoon die door zijn opleiding, kennis en ervaring de risico's en de eventuele gevolgschade kan herkennen die zich kunnen voordoen tijdens de controle van de lasvoedingen, en de vereiste veiligheidsmaatregelen kan treffen.**

 **Meer informatie vindt u in de bijgevoegde brochure "Warranty registration" en informatie over garantie, onderhoud en keuring op www.ewm-group.com!**

Er dient een herhalingsstest uitgevoerd te worden volgens de norm IEC 60974-4 "Periodieke inspectie en keuring". Naast de hier vermelde controlevoorschriften moet er worden voldaan aan de wetten en voorschriften van het land in kwestie.

6.3 Afvalverwerking van het apparaat

 **Adequate afvalverwijdering!**
Het apparaat bevat waardevolle grondstoffen voor recycling en elektronische onderdelen die milieuvriendelijk moeten worden verwerkt.

- **Niet bij het huisvuil zetten!**
- **De overheidsvoorschriften voor afvalwerking opvolgen!**



6.3.1 Fabrikantverklaring aan de eindgebruiker

- Gebruikte elektrische en elektronische apparaten mogen in overeenstemming met de Europese voorschriften (richtlijn 2002/96/EG van het Europese Parlement en de Europese Raad van 27-01-2003) niet als ongesorteerd afval worden verwerkt. Zij dienen voor gescheiden afvalverwerking te worden ingeleverd. Het symbool van de afvalbak met wieltjes verwijst naar de noodzaak van gescheiden afvalverwerking.
Dit apparaat is voor verwerking als afval resp. voor recycling bij de daarvoor bestemde inleverpunten voor gescheiden afvalwerking in te leveren.
- In Duitsland dient men in overeenstemming met de wetgeving (Wet op het in verkeer brengen, terugnemen en milieuvriendelijke afvalverwerking van elektrische en elektronische apparaten (ElektroG) van 16-03-2005) oude apparaten voor gesorteerde afvalverwerking in te leveren. De publiekrechtelijke afvalverwerkers (gemeenten) hebben hiervoor verzamelpunten opgericht waar oude apparaten van particuliere huishoudens gratis kunnen worden ingeleverd.
- Informatie over de terugneming of inzameling van oude apparaten vindt u bij het verantwoordelijke plaatselijke stads- of gemeentebestuur.
- EWM neemt deel aan een goedgekeurd verwijderings- en recyclingsysteem en is geregistreerd in het register voor oude elektrische apparaten met het nummer WEEE DE 57686922.
- Daarnaast kunnen oude apparaten in heel Europa bij EWM-verkooppartners worden ingeleverd.

6.4 Inachtneming van de RoHS-vereisten

Wij, EWM AG Mündersbach, verklaren hierbij dat alle door ons geleverde producten, die onderhevig zijn aan de RoHS-richtlijn, aan de vereisten van de RoHS (richtlijn 2011/65/EU) voldoen.

7 Verhelpen van storingen

Alle producten worden onderworpen aan strenge productie- en eindcontroles. Mocht er desondanks toch een keer iets niet werken, controleer het product dan aan de hand van de volgende lijst. Als geen van de aangegeven mogelijkheden om het defect te verhelpen werkt, waarschuw dan de officiële dealer.

7.1 Checklist voor het verhelpen van storingen



Basisvoorwaarden voor een storingsvrije werking is de geschikte apparaatuitrusting voor de te gebruiken werkstof en voor het procesgas!

Legenda	Symbool	Beschrijving
	↘	fout/oorzaak
	✘	oplossing

Koelvloeistofstoring/geen koelvloeistofdoorstroom

- ↘ Ontoereikende doorstroom van het koelmiddel
 - ✘ Koelmiddelpil controleren en evt. met koelmiddel bijvullen
- ↘ Lucht in koelvloeistofcircuit
 - ✘ Koelmiddelcircuit ontvluchten > zie hoofdstuk 7.4

Draadtoevoerproblemen

- ↘ Contactkop verstopt
 - ✘ Reinigen, met lasbeschermingspray inspuiten en indien nodig vervangen
- ↘ Instelling spoelrem > zie hoofdstuk 5.9.2.5
 - ✘ Instellingen controleren en evt. corrigeren
- ↘ Instelling drukunits > zie hoofdstuk 5.9.2.4
 - ✘ Instellingen controleren en evt. corrigeren
- ↘ Versleten draadrollen
 - ✘ Controleren en indien nodig vervangen
- ↘ Toevoermotor zonder voedingsspanning (zekeringsautomaat door overbelasting geactiveerd)
 - ✘ Geactiveerde zekering (achterzijde stroombron) door het indrukken van de knop resetten
- ↘ Geknikt slangpakket
 - ✘ Het toortsslangpakket languit uitspreiden
- ↘ Draadgeleidingkern of draadgeleidingsspiraal vuil of versleten
 - ✘ Kern of spiraal reinigen, geknikte of versleten kernen vervangen

Functiestoringen

- ↘ Alle signaallampjes van de apparaatbesturing lichten na inschakeling op
- ↘ Geen signaallampjes van de apparaatbesturing lichten na inschakeling op
- ↘ Geen lasvermogen
 - ✘ Fase-uitval > elektrische aansluiting (zekeringen) controleren
- ↘ Er zijn verschillende parameters die men niet kan instellen
 - ✘ Invoer vergrendeld, toegangsblokkering uitschakelen > zie hoofdstuk 5.14.1
- ↘ Verbindingsproblemen
 - ✘ Verbindingen van besturingsleidingen herstellen resp. op correcte installatie controleren.
- ↘ Losse lasstroomverbindingen
 - ✘ Stroomaansluitingen aan de toorts en/of aan het werkstuk vastdraaien
 - ✘ Stroomkop op correcte wijze vastschroeven

7.2 Foutmeldingen

 Een storing in de lasapparatuur wordt weergegeven doordat de storingcode (zie tabel) wordt weergegeven op de display van de besturing.
Bij een storing in de apparatuur wordt de voeding uitgeschakeld.

 De weergave van mogelijke foutnummers is afhankelijk van de uitvoering van het apparaat (interfaces/functies).



- Houd een documentatie bij van de optredende fouten van het lasapparaat en geef deze zonedig aan het onderhoudspersoneel.
- Treden er meerdere storingen op, dan worden deze achter elkaar weergegeven.

Fout	Categorie			Mogelijke oorzaak	Oplossing
	a)	b)	c)		
Error 1 (Ov.Vol)	-	-	x	Netvoeding overspanning	Controleer de netspanningen en vergelijk deze met de aansluitspanningen van het lasapparaat
Error 2 (Un.Vol)	-	-	x	Netvoeding laagspanning	
Error 3 (Temp)	x	-	-	Lasapparaat overtemperatuur	Apparaat laten afkoelen (netschakelaar op "1")
Error 4 (Water)	x	x	-	Koelvloeistofgebrek	Koelvloeistof bijvullen Lek in het koelvloeistofcircuit > lek verhelpen en koelvloeistof bijvullen Koelvloeistofpomp loopt niet > controle overstromschakelaar koelapparaat
Error 5 (Wi.Spe)	x	-	-	Fout draadaanvoerapparaat, tachofout	Draadaanvoerapparaat controleren Tachogenerator geeft geen signaal, M3.51 defect > informeer de servicedienst.
Error 6 (gas)	x	-	-	Beschermgasfout	Beschermgasvoorziening controleren (apparaten met beschermgasmonitoring)
Error 7 (Se.Vol)	-	-	x	Secundaire overspanning	Inverterfout > servicedienst informeren
Error 8 (no PE)	-	-	x	Aardsluiting tussen lasdraad en aardleiding	Koppel de verbinding los tussen de lasdraad en het huis resp. een geaard object.
Error 9 (fast stop)	x	-	-	Snelle uitschakeling Geactiveerd door BUSINT X11 of RINT X12	Fout aan de robot verhelpen
Error 10 (no arc)	-	x	-	Vlamboogonderbreking Geactiveerd door BUSINT X11 of RINT X12	Draadtoevoer controleren
Error 11 (no ign)	-	x	-	Ontstekingsfout na 5 sec. Geactiveerd door BUSINT X11 of RINT X12	Draadtoevoer controleren
Error 14 (no DV)	-	x	-	Draadaanvoerapparaat niet herkend. Stuurstroomkabel niet aangesloten.	Kabelverbindingen controleren.
				Bij het gebruik van meerdere draadaanvoerapparaten zijn verkeerde kenmerknnummers toegewezen.	De toewijzing van kenmerknnummers controleren
Error 15 (DV2?)	-	x	-	Draadaanvoerapparaat 2 niet herkend. Stuurstroomkabel niet aangesloten.	Kabelverbindingen controleren.
Error 16 (VRD)	-	-	x	VRD (fout nullastspanningsreductie).	Servicedienst informeren.

Fout	Categorie			Mogelijke oorzaak	Oplossing
	a)	b)	c)		
Error 17 (WF. Ov.)	-	x	x	Overstroomdetectie draadtoevoeraandrijving	Draadtoevoer controleren
Error 18 (WF. Sl.)	-	x	x	Geen tachogeneratorsignaal van tweede draadtoevoerapparaat (slave-aandrijving)	Controleer de verbinding en de tachogenerator van het tweede draadtoevoerapparaat (slave-aandrijving).
Error 56 (no Pha)	-	-	x	Uitval stroomfase	Netspanningen controleren
Error 59 (Unit?)	-	-	x	Apparaat incompatibel	Apparaatgebruik controleren

Legende categorie (fout resetten)

- a) Foutmelding verdwijnt na het verhelpen van de fout.
 b) Foutmelding kan met het indrukken van een toets worden gereset:

Apparaatbesturing	Knop
RC1 / RC2	
Expert	
CarExpert / Progress (M3.11)	
alpha Q / Concept / Basic / Basic S / Synergic / Synergic S / Progress (M3.71) / Picomig 305	Niet mogelijk

- c) Foutmelding kan alleen worden gereset door het apparaat uit en opnieuw in te schakelen.
 De beschermgasfout (Err 6) kan door het indrukken van de "knop lasparameter" worden gereset.

7.3 Jobs (lasopdrachten) resetten naar fabrieksinstellingen

Alle opgeslagen klantspecifieke lasparameters worden door de werkinstellingen vervangen.

7.3.1 Individuele job resetten

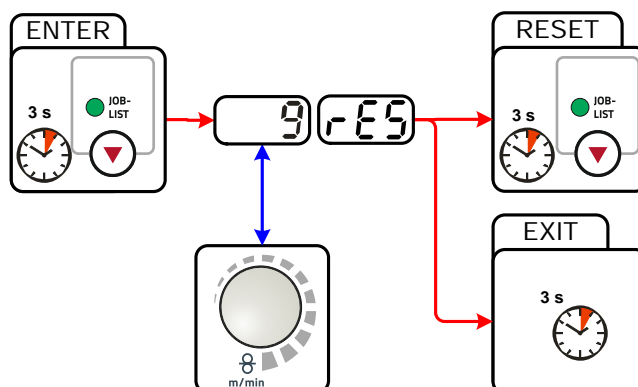

Afbeelding 7-1

Display	Instelling / selecteren
	RESET (Resetten naar fabrieksinstellingen) De RESET wordt na de bevestiging uitgevoerd. Wanneer er geen wijzigingen worden uitgevoerd, wordt het menu na 3 seconden afgesloten.
	JOB-nummer (voorbeeld) De weergegeven JOB wordt na bevestiging gereset naar de fabrieksinstelling. Wanneer er geen wijzigingen worden uitgevoerd, wordt het menu na 3 seconden afgesloten.

7.3.2 Alle jobs resetten

- ☞ De JOB's 1-128 + 170-256 worden teruggezet.
De klantspecifieke JOB's 129-169 worden behouden.

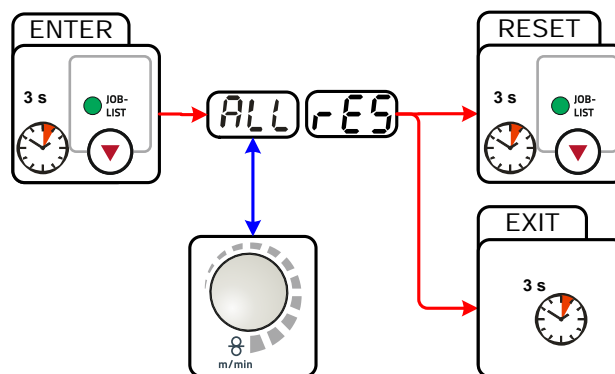

Afbeelding 7-2

Display	Instelling / selecteren
RES	RESET (Resetten naar fabrieksinstellingen) De RESET wordt na de bevestiging uitgevoerd. Wanneer er geen wijzigingen worden uitgevoerd, wordt het menu na 3 seconden afgesloten.

7.4 Koelvloeistofcircuit ontluichten

- Koelmiddeltank en snelsluitkoppelingen koelmiddeltoevoer-/retourleiding zijn enkel bij apparaten met waterkoeling aanwezig.
- Om het koelsysteem te ontluichten altijd de blauwe koelmidde aansluiting gebruiken die mogelijk het diepst in het koelmiddelsysteem ligt (in de nabijheid van de koelmiddeltank)!

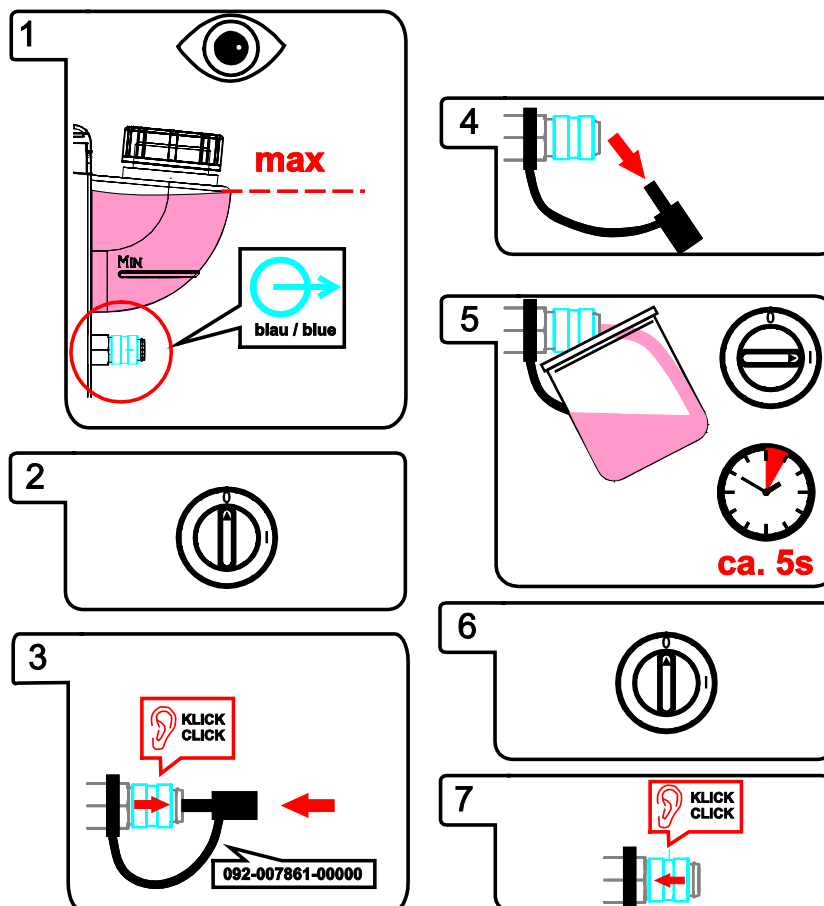



Afbeelding 7-3

8 Technische gegevens

 *Service-informatie en garantie zijn alleen geldig in combinatie met originele vervangings- en slijtage-onderdelen!*

8.1 Taurus 351 FKG

	MIG/MAG	TIG	Elektrode lassen
Instelbereik lasstroom	5 A - 350 A		
Instelbereik lasspanning	14,3 V - 31,5 V	10,2 V - 24,0 V	20,2 V - 34,0 V
Inschakelduur bij 40 °C			
100 %	350 A		
Duur bedrijfscyclus	10 min. (60 % ID \triangle 6 min. lassen, 4 min. pauze)		
Nullastspanning	79 V		
Netspanning (toleranties)	3 x 400 V (-25 % tot +20 %)		
Frequentie	50/60 Hz		
Netbeveiliging (smeltveiligheid, traag)	3 x 25 A		
Netaansluitingskabel	H07RN-F4G6		
Maximaal aansluitvermogen	13,9 kVA	10,9 kVA	15,0 kVA
Aanbevolen generatorvermogen	20,3 kVA		
Cos ϕ /rendement	0,99/90 %		
Isolatieklasse/IP-classificatie	H/IP 23		
Omgevingstemperatuur*	-25 °C tot +40 °C		
Koeling apparaat/lastoorts	Ventilator/gas		
Werkstukleiding	70 mm ²		
Draadtoevoersnelheid	0,5 m/min. tot 24 m/min.		
Standaardrolbelading	1,0 mm + 1,2 mm (voor staaldraad)		
Draadaandrijvingstype	4-rollen (37 mm)		
Draadspoeldiameter	Gestandaardiseerde draadspoelen tot 300 mm		
Lastoortsaansluiting	Eurocentrale aansluiting		
EMC-klasse	A		
Afmetingen L x B x H in mm	1085 x 450 x 1003		
Gewicht	110,0 kg		
Gebouwd conform de norm	NEN-EN-IEC 60974-1, -5, -10  / 		



8.2 Taurus 351 FKW

	MIG/MAG	TIG	Elektrode lassen
Instelbereik lasstroom	5 A - 350 A		
Instelbereik lasspanning	14,3 V - 31,5 V	10,2 V - 24,0 V	20,2 V - 34,0 V
Inschakelduur bij 40 °C			
100 %	350 A		
Duur bedrijfscyclus	10 min. (60 % ID Δ 6 min. lassen, 4 min. pauze)		
Nullastspanning	79 V		
Netspanning (toleranties)	3 x 400 V (-25 % tot +20 %)		
Frequentie	50/60 Hz		
Netbeveiliging (smeltveiligheid, traag)	3 x 25 A		
Netaansluitingskabel	H07RN-F4G6		
Maximaal aansluitvermogen	14,3 kVA	10,9 kVA	15,4 kVA
Aanbevolen generatorvermogen	20,8 kVA		
Cos ϕ /rendement	0,99/90 %		
Isolatieklasse/IP-classificatie	H/IP 23		
Omgevingstemperatuur*	-25 °C tot +40 °C		
Koeling apparatuur/lastoorts	Ventilator/gas of water		
Koelvermogen bij 1 l/min.	1500 W		
Max. opbrengst	5 l/min.		
Max. uitgangsdruk koelmiddel	3,5 bar		
Max. tankinhoud	12 l		
Werkstukleiding	70 mm ²		
Draadtoevoersnelheid	0,5 m/min. tot 24 m/min.		
Standaardrolbelading	1,0 mm + 1,2 mm (voor staaldraad)		
Draadaandrijvingstype	4-rollen (37 mm)		
Draadspoeldiameter	Gestandaardiseerde draadspoelen tot 300 mm		
Lastoortsaansluiting	Eurocentrale aansluiting		
EMC-klasse	A		
Afmetingen L x B x H in mm	1085 x 450 x 1003		
Gewicht	121,5 kg		
Gebouwd conform de norm	NEN-EN-IEC 60974-1, -2, -5, -10 S / C E		



***Omgevingstemperatuur koelmiddelafhankelijk! Temperatuurbereik koelmiddel van de lastoortskoeling in acht nemen!**

8.3 Taurus 401 FKG

	MIG/MAG	TIG	Elektrode lassen
Instelbereik lasstroom	5 A - 400 A		
Instelbereik lasspanning	14,3 V - 34,0 V	10,2 V - 26,0 V	20,2 V - 36,0 V
Inschakelduur bij 40 °C			
100 %	400 A		
Duur bedrijfscyclus	10 min. (60 % ID \triangle 6 min. lassen, 4 min. pauze)		
Nullastspanning	79 V		
Netspanning (toleranties)	3 x 400 V (-25 % tot +20 %)		
Frequentie	50/60 Hz		
Netveiliging (smeltveiligheid, traag)	3 x 32 A		
Netaansluitingskabel	H07RN-F4G6		
Maximaal aansluitvermogen	17,2 kVA	13,2 kVA	18,2 kVA
Aanbevolen generatorvermogen	24,6 kVA		
Cos ϕ /rendement	0,99/90 %		
Isolatieklasse/IP-classificatie	H/IP 23		
Omgevingstemperatuur*	-25 °C tot +40 °C		
Koeling apparatuur/lastoorts	Ventilator/gas		
Werkstukleiding	70 mm ²		
Draadtoevoersnelheid	0,5 m/min. tot 24 m/min.		
Standaardrolbelading	1,0 mm + 1,2 mm (voor staaldraad)		
Aandrijving	4-rollen (37 mm)		
Draadspoeldiameter	Gestandaardiseerde draadspoelen tot 300 mm		
Lastoortsaansluiting	Eurocentrale aansluiting		
EMC-klasse	A		
Afmetingen L x B x H in mm	1085 x 450 x 1003		
Gewicht	110,0 kg		
Gebouwd conform de norm	NEN-EN-IEC 60974-1, -5, -10  /  		

8.4 Taurus 401 FKW

	MIG/MAG	TIG	Elektrode lassen
Instelbereik lasstroom	5 A - 400 A		
Instelbereik lasspanning	14,3 V - 34,0 V	10,2 V - 26,0 V	20,2 V - 36,0 V
Inschakelduur bij 40 °C			
100 %	400 A		
Duur bedrijfscyclus	10 min. (60 % ID Δ 6 min. lassen, 4 min. pauze)		
Nullastspanning	79 V		
Netspanning (toleranties)	3 x 400 V (-25 % tot +20 %)		
Frequentie	50/60 Hz		
Netbeveiliging (smeltveiligheid, traag)	3 x 32 A		
Netaansluitingskabel	H07RN-F4G6		
Maximaal aansluitvermogen	17,5 kVA	13,5 kVA	18,5 kVA
Aanbevolen generatorvermogen	25,0 kVA		
Cos ϕ /rendement	0,99/90 %		
Isolatieklasse/IP-classificatie	H/IP 23		
Omgevingstemperatuur*	-25 °C tot +40 °C		
Koeling apparatuur/lastoorts	Ventilator/gas of water		
Koelvermogen bij 1 l/min.	1500 W		
Max. opbrengst	5 l/min.		
Max. uitgangsdruk koelmiddel	3,5 bar		
Max. tankinhoud	12 l		
Werkstukleiding	70 mm ²		
Draadtoevoersnelheid	0,5 m/min. tot 25 m/min.		
Standaardrolbelading	1,0 mm + 1,2 mm (voor staaldraad)		
Draadaandrijvingstype	4-rollen (37 mm)		
Draadspoeldiameter	Gestandaardiseerde draadspoelen tot 300 mm		
Lastoortsaansluiting	Eurocentrale aansluiting		
EMC-klasse	A		
Afmetingen L x B x H in mm	1085 x 450 x 1003		
Gewicht	121,5 kg		
Gebouwd conform de norm	NEN-EN-IEC 60974-1, -2, -5, -10 S / C E		



***Omgevingstemperatuur koelmiddelafhankelijk! Temperatuurbereik koelmiddel van de lastoortskoeling in acht nemen!**

8.5 Taurus 501 FKW

	MIG/MAG	TIG	Elektrode lassen
Instelbereik lasstroom	5 A - 500 A		
Instelbereik lasspanning	14,3 V - 39,0 V	10,2 V - 30,0 V	20,2 V - 40,0 V
Inschakelduur bij 40 °C			
60 %	500 A		
100 %	430 A		
Duur bedrijfscyclus	10 min. (60 % ID \triangle 6 min. lassen, 4 min. pauze)		
Nullastspanning	79 V		
Netspanning (toleranties)	3 x 400 V (-25 % tot +20 %)		
Frequentie	50/60 Hz		
Netbeveiliging (smeltveiligheid, traag)	3 x 32 A		
Netaansluitingskabel	H07RN-F4G6		
Maximaal aansluitvermogen	24,9 kVA	19,3 kVA	25,6 kVA
Aanbevolen generatorvermogen	34,6 kVA		
Cos ϕ /rendement	0,99/90 %		
Isolatieklasse/IP-classificatie	H/IP 23		
Omgevingstemperatuur*	-25 °C tot +40 °C		
Koeling apparatuur/lastoorts	Ventilator/gas of water		
Koelvermogen bij 1 l/min.	1500 W		
Max. opbrengst	5 l/min.		
Max. uitgangsdruk koelmiddel	3,5 bar		
Max. tankinhoud	12 l		
Werkstukleiding	95 mm ²		
Draadtoevoersnelheid	0,5 m/min. tot 25 m/min.		
Standaardrolbelading	1,0 mm + 1,2 mm (voor staaldraad)		
Draadaandrijvingstype	4-rollen (37 mm)		
Draadspoeldiameter	Gestandaardiseerde draadspoelen tot 300 mm		
Lastoortsaansluiting	Eurocentrale aansluiting		
EMC-klasse	A		
Afmetingen L x B x H in mm	1085 x 450 x 1003		
Gewicht	124,5 kg		
Gebouwd conform de norm	NEN-EN-IEC 60974-1, -2, -5, -10 S / C E		



***Omgevingstemperatuur koelmiddelafhankelijk! Temperatuurbereik koelmiddel van de lastoortskoeling in acht nemen!**

9 Accessoires

 *Vermogensafhankelijke accessoires zoals lastoorts, werkstukleiding, elektrodehouder of tussenslangpakket zijn verkrijgbaar bij uw bevoegde dealer.*

9.1 Algemene accessoires

Type	Benaming	Artikelnummer
AK300	Korfspoelenadapter K300	094-001803-00001
TYPE 1	Antivriescontroleur	094-014499-00000
KF 23E-10	Koelvloeistof (-10 °C), 9,3 l	094-000530-00000
KF 23E-200	Koelvloeistof (-10 °C), 200 liter	094-000530-00001
KF 37E-10	Koelvloeistof (-20 °C), 9,3 l	094-006256-00000
KF 37E-200	Koelvloeistof (-20 °C), 200 l	094-006256-00001
DMDIN TN 200B AR/MIX 35L	Drukregelaar manometer	094-000009-00000
5POLE/CEE/32A/M	Stekker lasapparaat	094-000207-00000
HOSE BRIDGE UNI	Slangbrug	092-007843-00000

9.2 Afstandsbediening/aansluit- en verlengkabel

9.2.1 Aansluiting, 7-polig

Type	Benaming	Artikelnummer
R40 7POL	Afstandsbediening 10 programma's	090-008088-00000
R50 7POL	Afstandsbediening, alle functies van het lasapparaat direct instelbaar op de werkplaats	090-008776-00000
FRV 7POL 0.5 m	Aansluit-verlengkabel	092-000201-00004
FRV 7POL 1 m	Aansluit-verlengkabel	092-000201-00002
FRV 7POL 5 m	Aansluit-verlengkabel	092-000201-00003
FRV 7POL 10 m	Aansluit-verlengkabel	092-000201-00000
FRV 7POL 20 m	Aansluit-verlengkabel	092-000201-00001
FRV 7POL 25M	Aansluit-verlengkabel	092-000201-00007

9.2.2 Aansluiting, 19-polig

Type	Benaming	Artikelnummer
R10 19POL	Afstandsbediening	090-008087-00000
RG10 19POL 5M	Afstandsbediening, instelling draadsnelheid, lassungscorrectie	090-008108-00000
R20 19POL	Afstandsbediening programmaomschakeling	090-008263-00000
RA5 19POL 5M	Aansluitkabel voor bijv. afstandsbediening	092-001470-00005
RA10 19POL 10M	Aansluitkabel voor bijv. afstandsbediening	092-001470-00010
RA20 19POL 20M	Aansluitkabel voor bijv. afstandsbediening	092-001470-00020
RV5M19 19POL 5M	Verlengkabel	092-000857-00000
RV5M19 19POL 10M	Verlengkabel	092-000857-00010
RV5M19 19POL 15M	Verlengkabel	092-000857-00015
RV5M19 19POL 20M	Verlengkabel	092-000857-00020

9.3 Opties

Type	Benaming	Artikelnummer
ON LB Wheels 160x40MM	Optionele uitbreiding, vastzetremmen voor apparaatwielen	092-002110-00000
ON Holder Gas Bottle <50L	Bevestigingsplaat voor gasflessen kleiner dan 50 liter	092-002151-00000
ON Shock Protect	Optionele uitbreiding, rambescherming	092-002154-00000
ON HS XX1	Houder voor slangpakketten en afstandsbedieningen	092-002910-00000
ON Filter T/P	Optionele uitbreiding, vuilfilter voor luchtinlaat	092-002092-00000
ON Tool Box	Optionele uitbreiding, gereedschapskist	092-002138-00000

9.4 Computercommunicatie

Type	Benaming	Artikelnummer
PC300.Net	PC300.Net lasparametersoftware set incl. kabel en interface SECINT X10 USB	090-008777-00000
FRV 7POL 5 m	Aansluit-verlengkabel	092-000201-00003
FRV 7POL 10 m	Aansluit-verlengkabel	092-000201-00000
FRV 7POL 20 m	Aansluit-verlengkabel	092-000201-00001
QDOC9000 V2.0	Set bestaande uit interface, documentatiesoftware, aansluitkabel	090-008713-00000

10 Slijtagedelen



De garantie van de fabrikant vervalt bij apparaatschade door gebruik van componenten van derden!

- **Gebruik uitsluitend systeemcomponenten en opties (stroombronnen, lastoortsen, elektrodehouders, afstandsbedieningen, vervangings- en slijtageonderdelen, enz.) uit ons leveringsprogramma!**
- **Accessoirecomponenten uitsluitend bij uitgeschakeld lasapparaat op de desbetreffende aansluitbus steken en vergrendelen.**

10.1 Draadtoevoerrollen

10.1.1 Draadaanvoerrollen voor staaldraden

Type	Benaming	Artikelnummer
FE 4R 0.6 MM/0.023 INCH LIGHT PINK	Aandrijfrollenset, 37 mm, 4 rollen, V-moer voor staal, roestvrij staal en soldeerdraad	092-002770-00006
FE 4R 0.8 MM/0.03 INCH WHITE	Aandrijfrollenset, 37 mm, 4 rollen, V-moer voor staal, roestvrij staal en soldeerdraad	092-002770-00008
FE 4R 1,0 MM/0.04 INCH BLUE	Aandrijfrollenset, 37 mm, 4 rollen, V-moer voor staal, roestvrij staal en soldeerdraad	092-002770-00010
FE 4R 1.2 MM/0.045 INCH RED	Aandrijfrollenset, 37 mm, 4 rollen, V-moer voor staal, roestvrij staal en soldeerdraad	092-002770-00012
FE 4R 1.4 MM/0.052 INCH GREEN	Aandrijfrollenset, 37 mm, 4 rollen, V-moer voor staal, roestvrij staal en soldeerdraad	092-002770-00014
FE 4R 1.6 MM/0.06 INCH BLACK	Aandrijfrollenset, 37 mm, 4 rollen, V-moer voor staal, roestvrij staal en soldeerdraad	092-002770-00016
FE 4R 2.0 MM/0.08 INCH GREY	Aandrijfrollenset, 37 mm, 4 rollen, V-moer voor staal, roestvrij staal en soldeerdraad	092-002770-00020
FE 4R 2.4 MM/0.095 INCH BROWN	Aandrijfrollenset, 37 mm, 4 rollen, V-moer voor staal, roestvrij staal en soldeerdraad	092-002770-00024
FE 4R 2.8 MM/0.11 INCH LIGHT GREEN	Aandrijfrollenset, 37 mm, 4 rollen, V-moer voor staal, roestvrij staal en soldeerdraad	092-002770-00028
FE 4R 3.2 MM/0.12 INCH VIOLET	Aandrijfrollenset, 37 mm, 4 rollen, V-moer voor staal, roestvrij staal en soldeerdraad	092-002770-00032

10.1.2 Draadaanvoerrollen voor aluminiumdraden

Type	Benaming	Artikelnummer
AL 4R 0.8 MM/0.03 INCH WHITE	Aandrijfrollenset, 37 mm, voor aluminium	092-002771-00008
AL 4R 1.0 MM/0.04 INCH BLUE	Aandrijfrollenset, 37 mm, voor aluminium	092-002771-00010
AL 4R 1.2 MM/0.045 INCH RED	Aandrijfrollenset, 37 mm, voor aluminium	092-002771-00012
AL 4R 1.6 MM/0.06 INCH BLACK	Aandrijfrollenset, 37 mm, voor aluminium	092-002771-00016
AL 4R 2.0 MM/0.08 INCH GREY/YELLOW	Aandrijfrollenset, 37 mm, voor aluminium	092-002771-00020
AL 4R 2.4 MM/0.095 INCH BROWN/YELLOW	Aandrijfrollenset, 37 mm, voor aluminium	092-002771-00024
AL 4R 2.8 MM/0.110 INCH LIGHT GREEN/YELLOW	Aandrijfrollenset, 37 mm, voor aluminium	092-002771-00028
AL 4R 3.2 MM/0.125 INCH VIOLET/YELLOW	Aandrijfrollenset, 37 mm, voor aluminium	092-002771-00032

10.1.3 Draadaanvoerrollen voor vuldraden

Type	Benaming	Artikelnummer
FUEL 4R 0.8 MM/0.03 INCH WHITE/ORANGE	Aandrijfrollenset, 37 mm, 4 rollen, V- moer/kartelmoer voor vuldraad	092-002848-00008
FUEL 4R 1.0 MM/0.04 INCH BLUE/ORANGE	Aandrijfrollenset, 37 mm, 4 rollen, V- moer/kartelmoer voor vuldraad	092-002848-00010
FUEL 4R 1.2 MM/0.045 INCH RED/ORANGE	Aandrijfrollenset, 37 mm, 4 rollen, V- moer/kartelmoer voor vuldraad	092-002848-00012
FUEL 4R 1.4 MM/0.052 INCH GREEN/ORANGE	Aandrijfrollenset, 37 mm, 4 rollen, V- moer/kartelmoer voor vuldraad	092-002848-00014
FUEL 4R 1.6 MM/0.06 INCH BLACK/ORANGE	Aandrijfrollenset, 37 mm, 4 rollen, V- moer/kartelmoer voor vuldraad	092-002848-00016
FUEL 4R 2.0 MM/0.08 INCH GREY/ORANGE	Aandrijfrollenset, 37 mm, 4 rollen, V- moer/kartelmoer voor vuldraad	092-002848-00020
FUEL 4R 2.4 MM/0.095 INCH BROWN/ORANGE	Aandrijfrollenset, 37 mm, 4 rollen, V- moer/kartelmoer voor vuldraad	092-002848-00024

10.1.4 Draadgeleiding

Type	Benaming	Artikelnummer
SET DRAHTFUERUNG	Draadgeleidingsset	092-002774-00000
ON WF 2,0-3,2MM EFEED	Uitbreidingsoptie, draadgeleiding voor 2,0-3,2 mm draden, eFeed-aandrijving	092-019404-00000
SET IG 4x4 1.6mm BL	Draadinlooppnippel set	092-002780-00000
GUIDE TUBE L105	Geleidebuis	094-006051-00000
CAPTUB L108 D1,6	Capillaire buis	094-006634-00000
CAPTUB L105 D2,0/2,4	Capillaire buis	094-021470-00000

11 Bijlage A

11.1 JOB-List

Massivdraht					Solidwire				
Material	Gas	Inch Ø mm	.030	.040	.045	.060	Job-Nr.		
			0,8	1,0	1,2	1,6			
SG2/3 G3/4 Si1	CO ₂ -100 / C1		1	3	4	5			
	Ar-82/CO ₂ -18 M21		6	8	9	10			
	Ar-90/CO ₂ -10 M20		11	13	14	15			
CrNi	Ar-97,5/ CO ₂ -2,5/ M12	318 / 1.4576	26	27	28	29			
		307 / 1.4370	30	31	32	33			
		308 / 1.4316	34	35	36	37			
		316 / 1.4430	38	39	40	41			
		Duplex 2209 / 1.4462	42	43	44	45			
		Ar-He-CO ₂	46	47	48	49			
NiCr	Ar-70/He-30 / I3	625	271	272					
		Ar-He-CO ₂ Ar-He-H2-CO ₂	275	276					
CuSi	Ar-100 / I1		98	99	100	101			
CuAl	Ar-100 / I1		106	107	108	109			
CuSi Löten / Brazing	Ar-100 / I1		114	115	116	117			
	Ar97,5/CO ₂ -2,5 M12		110	111	112	113			
CuAl Löten / Brazing	Ar-100 / I1		122	123	124	125			
	Ar97,5/CO ₂ -2,5 M12		118	119	120	121			
AlMg	Ar-100 / I1		74	75	76	77			
	Ar-70/He-30 / I3		78	79	80	81			
AlSi	Ar-100 / I1		82	83	84	85			
	Ar-70/He-30 / I3		86	87	88	89			
Al99	Ar-100 / I1		90	91	92	93			
	Ar-70/He-30 / I3		94	95	96	97			

forceArc®					forceArc puls®				
Material	Gas	Inch Ø mm	.030	.040	.045	.060	Job-Nr.		
			0,8	1,0	1,2	1,6			
SG2/3 G3/4 Si1	Ar-90/CO ₂ -10 M20		190	254	255	256			
	Ar-82/CO ₂ -18 M21		189	179	180	181			
CrNi	Ar-97,5/CO ₂ -2,5 M12			251	252	253			
AlMg	Ar-100 / I1				247	248			
AlSi	Ar-100 / I1				249	250			
Al99	Ar-100 / I1				245	246			

rootArc®					rootArc puls®				
Material	Gas	Inch Ø mm	.030	.040	.045	.060	Job-Nr.		
			0,8	1,0	1,2	1,6			
SG2/3 G3/4 Si1	CO ₂ -100 / C1			204	205				
	Ar-82/CO ₂ -18 M21			206	207				

additional	
SP1	129
SP2	130
SP3	131
GMAW non synergetic <8m / min	187
GMAW non synergetic >8m / min	188
Fugen / gouging	126
WIG / TIG	127
E-Hand / MMA	128

Fülldraht					Flux-Cored				
Material	Gas	Inch Ø mm	.030	.040	.045	.060	Job-Nr.		
			0,8	1,0	1,2	1,6			
G3Si1 / G4Si1 Metal	Ar-82/CO ₂ -21 M21		235	237	238	239			
G3Si1 / G4Si1 Rutil / Basic	Ar-82/CO ₂ -21 M21		240	242	243	244			
		CO ₂ -100 / C1			260	261			
CrNi Metal	Ar-97,5/CO ₂ -2,5 M12				229	230			
CrNi Rutil / Basic	Ar-82/CO ₂ -21 M21				233	234			
		CO ₂ -100 / C1			212	213			

WPQR		
Streckenenergie energy per unit length	$E = \frac{P}{v_s}$	
000	kW : cm / sec = kJ/cm	
	kW : mm / sec = kJ/mm	
	Stahl	mild steel
	Edelstahl	stainless steel
	Aluminium	aluminium

Art.-Nr.: 094-021066-00500

Afbeelding 11-1

12 Bijlage B

12.1 Overzicht van EWM-vestigingen

Headquarters

EWM AG
Dr. Günter-Henle-Straße 8
56271 Mündersbach · Germany
Tel: +49 2680 181-0 · Fax: -244
www.ewm-group.com · info@ewm-group.com

Technology centre

EWM AG
Forststraße 7-13
56271 Mündersbach · Germany
Tel: +49 2680 181-0 · Fax: -144
www.ewm-group.com · info@ewm-group.com



Production, Sales and Service

EWM AG
Dr. Günter-Henle-Straße 8
56271 Mündersbach · Germany
Tel: +49 2680 181-0 · Fax: -244
www.ewm-group.com · info@ewm-group.com

EWM HIGH TECHNOLOGY (Kunshan) Ltd.
10 Yuanshan Road, Kunshan · New & HI-tech Industry Development Zone
Kunshan City · Jiangsu · Post code 215300 · People's Republic of China
Tel: +86 512 57867-188 · Fax: -182
www.ewm.cn · info@ewm.cn · info@ewm-group.cn

EWM HIGHTEC WELDING s.r.o.
9. května 718 / 31
407 53 Jirřkov · Czech Republic
Tel.: +420 412 358-551 · Fax: -504
www.ewm-jirřkov.cz · info@ewm-jirřkov.cz

Sales and Service Germany

EWM AG
Sales and Technology Centre
Grünauer Fenn 4
14712 Rathenow · Tel: +49 3385 49402-0 · Fax: -20
www.ewm-rathenow.de · info@ewm-rathenow.de

EWM AG
Rudolf-Winkel-Straße 7-9
37079 Göttingen · Tel: +49 551-3070713-0 · Fax: -20
www.ewm-goettingen.de · info@ewm-goettingen.de

EWM AG
Sachsstraße 28
50259 Pulheim · Tel: +49 2234 697-047 · Fax: -048
www.ewm-pulheim.de · info@ewm-pulheim.de

EWM AG
August-Horch-Straße 13a
56070 Koblenz · Tel: +49 261 963754-0 · Fax: -10
www.ewm-koblenz.de · info@ewm-koblenz.de

EWM AG
Eiserfelder Straße 300
57080 Siegen · Tel: +49 271 3878103-0 · Fax: -9
www.ewm-siegen.de · info@ewm-siegen.de

EWM HIGHTEC WELDING GmbH
Sales and Technology Centre
Draisstraße 2a
69469 Weinheim · Tel: +49 6201 84557-0 · Fax: -20
www.ewm-weinheim.de · info@ewm-weinheim.de

EWM Schweißtechnik Handels GmbH
Karlsdorfer Straße 43
88069 Tettngang · Tel: +49 7542 97998-0 · Fax: -29
www.ewm-tettngang.de · info@ewm-tettngang.de

EWM Schweißtechnik Handels GmbH
Heinkelstraße 8
89231 Neu-Ulm · Tel: +49 731 7047939-0 · Fax: -15
www.ewm-neu-ulm.de · info@ewm-neu-ulm.de

Sales and Service International

EWM HIGH TECHNOLOGY (Kunshan) Ltd.
10 Yuanshan Road, Kunshan · New & HI-tech Industry Development Zone
Kunshan City · Jiangsu · Post code 215300 · People's Republic of China
Tel: +86 512 57867-188 · Fax: -182
www.ewm.cn · info@ewm.cn · info@ewm-group.cn

EWM HIGHTEC WELDING GmbH
Wiesenstraße 27b
4812 Pinsdorf · Austria · Tel: +43 7612 778 02-0 · Fax: -20
www.ewm-austria.at · info@ewm-austria.at

Liaison office Turkey

EWM AG Türkiye İrtibat Bürosu
İktelli OSB Mah. · Marmara Sanayi Sitesi P Blok Apt. No: 44
Küçükçekmece / İstanbul Türkiye
Tel: +90 212 494 32 19
www.ewm-istanbul.com.tr · info@ewm-istanbul.com.tr

EWM HIGHTEC WELDING UK Ltd.
Unit 2B Coopies Way · Coopies Lane Industrial Estate
Morpeth · Northumberland · NE61 6JN · Great Britain
Tel: +44 1670 505875 · Fax: -514305
www.ewm-morpeth.co.uk · info@ewm-morpeth.co.uk

EWM HIGHTEC WELDING Sales s.r.o. / Prodejní a poradenské centrum
Tyrřova 2106
256 01 Beneřov u Prahy · Czech Republic
Tel: +420 317 729-517 · Fax: -712
www.ewm-benesov.cz · info@ewm-benesov.cz

 Plants

 Branches

 Liaison office

● More than 400 EWM sales partners worldwide