

Saldatrici

Taurus 355 Basic TDM
Taurus 405 Basic TDM
Taurus 505 Basic TDM

099-005221-EW503

Osservare l'ulteriore documentazione del sistema.

05.09.2016

**Register now
and benefit!**
**Jetzt Registrieren
und Profitieren!**

www.ewm-group.com



Indicazioni generali

AVVERTENZA



Leggere il manuale d'uso!

Il manuale d'uso fornisce istruzioni per un impiego sicuro del prodotto.

- Leggere e rispettare il manuale d'uso di tutti i componenti di sistema, in particolare le avvertenze e le indicazioni di sicurezza!
- Rispettare le disposizioni in materia di prevenzione infortuni e le norme vigenti nel paese di installazione!
- Conservare il manuale d'uso sul luogo di utilizzo dell'impianto.
- I cartellini di avvertenza e sicurezza applicati all'impianto forniscono informazioni sui possibili pericoli. Devono quindi essere sempre riconoscibili e ben leggibili.
- L'impianto è costruito conformemente allo stato della tecnica ed in base ai regolamenti e alle norme vigenti; l'utilizzo, la manutenzione e i lavori di riparazione devono essere eseguiti esclusivamente da personale specializzato.
- Le modifiche tecniche, dovute all'evoluzione tecnologica dell'impianto, possono portare a comportamenti di saldatura diversi.



In caso di domande riguardanti l'installazione, la messa in funzione, il funzionamento, particolarità nell'ambiente di utilizzo o finalità di utilizzo, rivolgersi al proprio partner di distribuzione o al nostro servizio clienti al numero +49 2680 181-0.

È possibile trovare un elenco dei nostri partner di distribuzione autorizzati al sito www.ewm-group.com.

La responsabilità in relazione al funzionamento di questo impianto è limitata espressamente alla funzione dell'impianto. Qualsiasi responsabilità ulteriore, di qualsiasi tipo, è espressamente esclusa. Questa esclusione di responsabilità viene riconosciuta alla messa in funzione dell'impianto da parte dell'utente.

Sia il rispetto di queste istruzioni, sia le condizioni e i metodi di installazione, funzionamento, utilizzo e manutenzione dell'apparecchio non possono essere controllati dal produttore.

Un'esecuzione inappropriata dell'installazione può portare a danni materiali e di conseguenza a danni a persone. Non assumiamo pertanto alcuna responsabilità per perdite, danni o costi che derivano o sono in qualche modo legati a un'installazione scorretta, a un funzionamento errato, nonché a un utilizzo e a una manutenzione inappropriati.

© EWM AG

Dr. Günter-Henle-Straße 8

D-56271 Mündersbach

I diritti d'autore del presente documento rimangono presso il produttore.

La riproduzione, anche parziale, è consentita solo previa autorizzazione scritta.

Il contenuto del presente documento è frutto di scrupolose ricerche, ed è stato accuratamente controllato ed elaborato; si pubblica comunque con riserva di modifiche e salvo errori di battitura ed errori vari.

1 Indice

1	Indice	3
2	Norme di sicurezza	6
2.1	Istruzioni per l'uso del presente manuale	6
2.2	Spiegazione dei simboli	7
2.3	Norme di sicurezza	8
2.4	Trasporto e allestimento	12
3	Utilizzo conforme alle norme	13
3.1	Utilizzo e funzionamento unicamente con i seguenti apparecchi	13
3.2	Documenti applicabili	14
3.2.1	Garanzia	14
3.2.2	Dichiarazione di conformità	14
3.2.3	Saldatura in condizioni di elevato pericolo elettrico	14
3.2.4	Documenti di servizio (ricambi e schemi elettrici)	14
3.2.5	Tarare / validare	14
4	Descrizione dell'apparecchio - Prospetto sintetico	15
4.1	Vista anteriore.....	15
4.2	Vista posteriore.....	17
4.3	Dispositivo di comando della saldatrice - Comandi	19
5	Installazione e funzionamento	21
5.1	Trasporto e allestimento	21
5.1.1	Condizioni dell'ambiente circostante	21
5.1.1.1	In funzione.....	21
5.1.1.2	Trasporto e stoccaggio	21
5.1.2	Raffreddamento dell'apparecchio.....	22
5.1.3	Cavo di massa, informazioni generali	22
5.1.4	Sportello di protezione, dispositivo di comando dell'apparecchio	22
5.1.5	Scarico della trazione per il fascio di tubi flessibili di collegamento	23
5.1.6	Allacciamento del fascio tubi flessibili di collegamento	24
5.1.7	Supporto torcia di saldatura	25
5.1.8	Indicazioni per la posa e la disposizione dei cavi della corrente di saldatura	26
5.1.8.1	Correnti di saldatura vaganti	27
5.1.9	Collegamento di rete	28
5.1.9.1	Forma della rete	28
5.1.10	Alimentazione del gas di protezione.....	29
5.1.10.1	Collegamento riduttore di pressione	29
5.1.10.2	Prova gas - Impostazione quantità di gas di protezione	30
5.1.10.3	Funzione "Lavaggio del fascio di tubi flessibili"	30
5.2	Visualizzazione dei dati di saldatura sul display	31
5.3	Saldatura MIG/MAG.....	32
5.3.1	Collegamento del cavo di massa	32
5.3.2	Selezione lavoro di saldatura manuale	33
5.3.2.1	Accessori per l'impostazione del punto di lavoro.....	33
5.3.3	Ulteriori parametri di saldatura	34
5.3.4	Modalità di funzionamento MIG/MAG / Tipi di funzionamento	35
5.3.4.1	Simboli e spiegazione delle funzioni	35
5.4	Saldatura manuale con elettrodo.....	38
5.4.1	Collegamento portaelettrodo e cavo di massa	38
5.4.2	Selezione lavoro di saldatura manuale	39
5.4.3	Arcforce	39
5.4.4	Hot start	39
5.4.5	Anti-incollamento	39
5.4.6	Scricatura.....	40
5.4.6.1	Collegamento	40
5.4.7	Selezione lavoro di saldatura manuale	41
5.5	Parametri speciali (altre impostazioni).....	41
5.5.1	Selezione, modifica e memorizzazione dei parametri.....	41

5.5.1.1	Ripristino delle impostazioni di fabbrica	43
5.5.1.2	Parametri speciali nel dettaglio	43
5.6	Menu di configurazione dell'apparecchio	44
5.6.1	Selezione, modifica e memorizzazione dei parametri	44
5.6.2	Modalità risparmio energia (Standby).....	45
5.6.3	Compensazione resistenza del conduttore	45
6	Manutenzione, cura e smaltimento	47
6.1	Informazioni generali.....	47
6.2	Pulizia.....	47
6.3	Lavori di manutenzione, intervalli.....	48
6.3.1	Lavori di manutenzione giornaliera.....	48
6.3.1.1	Controllo visivo	48
6.3.1.2	Prova di funzionamento.....	48
6.3.2	Lavori di manutenzione mensili	48
6.3.2.1	Controllo visivo	48
6.3.2.2	Prova di funzionamento.....	48
6.3.3	Controllo annuale (ispezione e verifica durante il funzionamento).....	49
6.4	Smaltimento dell'apparecchio	49
6.4.1	Dichiarazione del produttore all'utente finale	49
6.5	Rispetto delle disposizioni RoHS	49
7	Eliminazione delle anomalie.....	50
7.1	Checklist per la risoluzione dei problemi.....	50
7.2	Messaggi di errore (fonte di corrente).....	51
7.3	Sincronizzazione dei parametri di saldatura	53
8	Dati tecnici	54
8.1	Taurus 355 TDM	54
8.2	Taurus 405 TDM	55
8.3	Taurus 505 TDM	56
9	Accessori	57
9.1	Componente di sistema	57
9.2	Opzioni	57
9.3	Raffreddamento della torcia	57
9.4	Sistemi di trasporto	57
9.5	Accessori generali.....	57
10	Appendice A.....	58
10.1	Istruzioni di regolazione	58
11	Appendice B.....	59
11.1	Prospetto delle filiali di EWM	59

2 Norme di sicurezza

2.1 Istruzioni per l'uso del presente manuale

PERICOLO

Condizioni di lavoro e di esercizio che devono essere osservate scrupolosamente per evitare di causare gravi lesioni imminenti alle persone o il rispettivo decesso.

- La norma di sicurezza contiene nella rispettiva intestazione la parola chiave "PERICOLO" con un segnale di pericolo generale.
- Il pericolo viene inoltre illustrato con un simbolo a bordo pagina.

AVVERTENZA

Condizioni di lavoro e di esercizio che devono essere osservate scrupolosamente per escludere possibili gravi lesioni imminenti alle persone o il rispettivo decesso.

- La norma di sicurezza contiene nella rispettiva intestazione la parola chiave "PERICOLO" con un segnale di pericolo generale.
- Il pericolo viene inoltre illustrato con un simbolo a bordo pagina.

ATTENZIONE

Condizioni di lavoro e di esercizio che devono essere osservate attentamente per evitare lievi lesioni alle persone.

- La norma di sicurezza contiene nella rispettiva intestazione la parola chiave "PRECAUZIONI" con un segnale di pericolo generale.
- Il pericolo viene illustrato con un simbolo a bordo pagina.

Particolarità tecniche che l'utente deve osservare.

Le procedure e gli elenchi che indicano, passo per passo, come procedere in determinate circostanze, sono evidenziati da un simbolo come, ad esempio:

- Inserire la presa del cavo della corrente di saldatura nella relativa femmina e bloccarla.

2.2 Spiegazione dei simboli

Simbol o	Descrizione	Simbol o	Descrizione
	Particolarità tecniche che l'utente deve osservare.		Azionare e rilasciare/Pressione rapida/Premere
	Spegnere l'impianto		Rilasciare
	Accendere l'impianto		Azionare e mantenere azionato
			Azionare l'interruttore
	Sbagliato		Ruotare
	Giusto		Valore numerico - impostabile
	Accesso al menu		La spia luminosa si accende con luce verde
	Navigare nel menu		La spia luminosa lampeggia di colore verde
	Uscire dal menu		La spia luminosa si accende con luce rossa
	Rappresentazione del tempo (esempio: aspettare 4 s/confermare)		La spia luminosa lampeggia di colore rosso
	Interruzione nella rappresentazione del menu (sono possibili altre impostazioni)		
	Strumento non necessario/non utilizzarlo		
	Strumento necessario/utilizzarlo		

2.3 Norme di sicurezza

AVVERTENZA



Pericolo di incidenti in caso di inosservanza delle norme di sicurezza!

Il mancato rispetto delle seguenti norme di sicurezza può causare pericoli mortali!

- Leggere attentamente le norme di sicurezza riportate nelle presenti istruzioni!
- Rispettare le disposizioni in materia di prevenzione infortuni e le norme vigenti nel paese di installazione!
- Raccomandare il rispetto delle norme al personale presente nell'area di lavoro!

AVVERTENZA



Pericolo di lesioni per tensione elettrica!

Le tensioni elettriche possono provocare scosse elettriche e ustioni mortali in caso di contatto. Anche il contatto con basse tensioni può provocare una reazione di panico che può portare ad infortuni.

- Non toccare direttamente componenti sotto tensione, come presa di corrente di saldatura, elettrodi rivestiti, elettrodi di tungsteno o fili di saldatura!
- Deposare la torcia e/o il portaelettrodo sempre su una superficie isolata!
- Indossare sempre un'attrezzatura di protezione individuale completa (a seconda dell'applicazione)!
- L'impianto deve essere aperto soltanto da personale addestrato e specializzato!



Pericolo in caso di collegamento di più generatori!

Qualora sia necessario collegare in parallelo o in serie più generatori, il lavoro dovrà essere eseguito esclusivamente da elettricisti specializzati secondo la norma IEC 60974-9 "Installazione e gestione" e le prescrizioni antinfortunistiche dell'associazione tedesca di categoria BGV D1 (prima VBG 15) e/o secondo le normative vigenti nel paese d'installazione!

Per quanto riguarda i lavori di saldatura ad arco, i dispositivi possono essere ammessi solo previo attento controllo, al fine di garantire che la tensione a vuoto consentita non venga superata.

- Far eseguire il collegamento degli impianti esclusivamente da personale specializzato!
- In caso di messa fuori servizio di singoli generatori occorre staccare correttamente tutti i cavi di alimentazione e i cavi della corrente di saldatura dal sistema di saldatura complessivo. (Pericolo dovuto a tensioni inverse!)
- Non collegare tra loro generatori di saldatura con inversione di polarità (serie PWS) oppure impianti per la saldatura a corrente alternata (AC), in quanto un semplice errore di comando potrebbe comportare una somma non ammissibile delle tensioni di saldatura.

⚠ AVVERTENZA**Pericolo di lesioni in caso di abbigliamento non idoneo!**

Raggi, calore e tensione elettrica sono fonti di pericolo che non possono essere evitate durante la saldatura ad arco. L'utente deve essere dotato di un'attrezzatura di protezione individuale completa (DPI). I dispositivi di protezione individuale devono far fronte ai seguenti rischi:

- Protezione delle vie respiratorie da sostanze e miscele potenzialmente nocive (fumi e vapori), oppure adottare misure di sicurezza idonee (sistema di aspirazione ecc.).
- Elmetto di protezione per saldatore con i necessari dispositivi di protezione da irraggiamenti ionizzanti (raggi IR e UV) e dal calore.
- Abbigliamento da saldatore asciutto (scarpe, guanti e protezione per il corpo) che protegga dall'ambiente caldo, con effetti paragonabili ad una temperatura dell'aria di 100 °C o più, nonché da possibili scosse elettriche e dal lavoro con elementi sotto tensione.
- Protezione per le orecchie contro rumori dannosi.

⚠ AVVERTENZA**Pericolo di lesioni per azione dell'irradiazione o del calore!**

L'irradiazione ad arco provoca danni a pelle e occhi.

Il contatto con pezzi in lavorazione caldi e scintille provoca ustioni.

- Utilizzare lo schermo di saldatura o il casco di saldatura con un grado di protezione sufficiente (in funzione dell'applicazione)!
- Indossare indumenti protettivi asciutti (ad es. schermo di saldatura, guanti, ecc.) secondo le norme in materia del Paese corrispondente!
- Proteggere dall'irradiazione e dal pericolo di abbagliamento coloro che non sono coinvolti mediante tende o pareti protettive!

⚠ AVVERTENZA**Pericolo di esplosioni!**

Il riscaldamento di sostanze apparentemente innocue conservate in contenitori chiusi può provocare un aumento della pressione all'interno dei contenitori.

- Allontanare dalla zona di lavoro i contenitori di liquidi combustibili o esplosivi!
- Non riscaldare liquidi, polveri o gas esplosivi con la saldatura o il taglio!

**Pericolo di incendio!**

A causa delle temperature elevate che derivano dalla saldatura, di spruzzi di scintille, parti incandescenti o scorie calde, è possibile che si formino delle fiamme.

- Prestare attenzione ai focolai di incendio nell'area di lavoro!
- Non portare con sé oggetti facilmente infiammabili, come ad es. fiammiferi o accendini.
- Tenere a disposizione estintori idonei nell'area di lavoro!
- Rimuovere completamente i resti delle materie combustibili dal pezzo da lavorare prima dell'inizio della saldatura.
- Eseguire le lavorazioni successive solo quando i pezzi saldati si siano completamente raffreddati. Non mettere a contatto con materiale infiammabile!

ATTENZIONE



Fumo e gas!

Fumo e gas possono causare asfissia e avvelenamento! Inoltre, per effetto dei raggi ultravioletti dell'arco, i vapori di solventi clorurati possono trasformarsi in fongene velenoso!

- Provvedere a una sufficiente ventilazione con aria fresca!
- Tenere i vapori di solventi lontani dall'area di radiazione dell'arco!
- Eventualmente utilizzare una protezione adeguata delle vie respiratorie!

ATTENZIONE



Inquinamento acustico!

Il rumore superiore a 70 dBA può causare danni permanenti all'udito!

- Indossare cuffie adatte!
- Le persone che si trovano nella zona di lavoro devono indossare cuffie adeguate!



Obblighi del gestore!

Per il funzionamento dell'impianto devono essere rispettate le rispettive direttive e leggi nazionali!

- **Trasposizione a livello nazionale della direttiva quadro (89/391/EEG) mediante l'applicazione di provvedimenti per il miglioramento della sicurezza e della tutela della salute dei lavoratori durante l'attività lavorativa e delle direttive specifiche connesse.**
- **In particolare la direttiva (89/655/EEG) in merito alle prescrizioni minime in materia di sicurezza e tutela della salute nell'utilizzo di strumenti di lavoro da parte dei lavoratori durante l'attività lavorativa.**
- **Le norme relative alla sicurezza sul lavoro e alla prevenzione degli infortuni del rispettivo Paese.**
- **Installazione e gestione dell'impianto conformemente a IEC 60974-9.**
- **Richiamare gli utenti, a intervalli regolari, ad operare in modo sicuro e coscienzioso.**
- **Controllo regolare dell'impianto secondo IEC 60974-4.**



La garanzia del costruttore decade in caso di danni causati all'apparecchio da componenti esterni.

- **Utilizzare esclusivamente componenti ed accessori della nostra gamma di produzione (fonti di corrente, torce di saldatura, portaelettrodi, dispositivi di regolazione remota, ricambi e componenti soggetti a usura, ecc.).**
- **Inserire e bloccare gli accessori nel relativo connettore soltanto quando la saldatrice è spenta.**



Requisiti per il collegamento alla rete di alimentazione pubblica

Gli apparecchi ad alte prestazioni possono influenzare la qualità della rete elettrica tramite la corrente che traggono dalla rete di alimentazione. Per alcune tipologie di apparecchi devono quindi essere considerate alcune limitazioni nel collegamento alla rete, oppure specifici requisiti per quanto riguarda l'impedenza massima possibile, oppure ancora la capacità di alimentazione minima necessaria per l'interfaccia con la rete pubblica (punto di accoppiamento comune PCC); anche in questi casi occorre fare riferimento ai dati tecnici dell'apparecchio. In questo caso è responsabilità del gestore dell'impianto o dell'utilizzatore dell'apparecchio assicurarsi, ev. previo consulto con il gestore della rete di alimentazione, che l'apparecchio possa essere collegato alla rete.

⚠ ATTENZIONE



Campi elettromagnetici!

Tramite la fonte di corrente possono sorgere campi elettrici o elettromagnetici che possono influenzare il funzionamento di apparecchiature elettroniche come computer, macchine a controllo numerico (CNC), linee di telecomunicazione, linee di rete e di segnalazione e pacemaker.



- Rispettare le disposizioni di manutenzione > vedere capitolo 6.3!
- Svolgere completamente i cavi di saldatura!
- Schermare in modo adeguato gli apparecchi o i dispositivi sensibili ai raggi!
- È possibile che venga compromessa la funzionalità dei pacemaker (in caso di necessità, chiedere il consiglio di un medico).



Secondo la norma IEC 60974-10 i generatori di saldatura si suddividono in due classi di compatibilità elettromagnetica (la classe di compatibilità elettromagnetica è riportata nei dati tecnici) > vedere capitolo 8:



Classe A Non è previsto l'uso degli apparecchi di questa classe in aree di abitazione la cui energia elettrica provenga dalla rete elettrica pubblica di bassa tensione. Per quanto riguarda la garanzia della compatibilità elettromagnetica per gli apparecchi di classe A potrebbero presentarsi delle difficoltà in queste zone d'impiego, sia per via di disturbi legati al cablaggio, sia per via di disturbi radianti.



Classe B Gli apparecchi di questa classe rispondono ai requisiti della compatibilità elettromagnetica nelle aree industriali e abitative, comprese le zone di abitazione con collegamento alla rete elettrica pubblica di bassa tensione.

Installazione e funzionamento

Per quanto riguarda il funzionamento di impianti di saldatura ad arco, potrebbero verificarsi, in alcuni casi, dei disturbi elettromagnetici, nonostante ogni generatore di saldatura rispetti i valori limite di emissioni sanciti dalla norma. Per i disturbi che dipendono dalla saldatura si considera responsabile l'utilizzatore.

Per la **valutazione** dei possibili problemi elettromagnetici nell'ambiente di lavoro, l'utilizzatore deve considerare quanto segue: (vedere anche la normativa EN 60974-10 allegato A)

- Cavi di rete, di comando, di trasmissione di segnale e di telecomunicazione
- Apparecchi radio e televisori
- Computer e altri dispositivi di comando
- Dispositivi di sicurezza
- Lo stato di salute delle persone vicine all'attrezzatura, in particolare se il personale porta pacemaker o apparecchi acustici
- Dispositivi di calibrazione e misurazione
- La resistenza ai disturbi propria di altre attrezzature nelle vicinanze
- L'orario in cui devono venire eseguiti i lavori di saldatura

Suggerimenti per la riduzione dell'emissione dei disturbi

- Collegamento alla rete elettrica, ad es. filtri di rete aggiuntivi o schermatura tramite tubo metallico
- Manutenzione del sistema di saldatura ad arco
- I cavi di saldatura devono essere più corti possibile, disposti in fasci stretti e posati a pavimento
- Bilanciamento del potenziale
- Messa a terra del pezzo da lavorare. Nei casi in cui non sia possibile realizzare una messa a terra diretta del pezzo in lavorazione, il collegamento dovrebbe essere realizzato tramite condensatori idonei.
- Schermatura di altri dispositivi presenti nei dintorni o dell'intero dispositivo di saldatura

2.4 Trasporto e allestimento

AVVERTENZA



**Pericolo di lesioni in caso di utilizzo scorretto delle bombole del gas di protezione!
Un utilizzo non corretto e un fissaggio insufficiente delle bombole del gas di protezione può provocare gravi lesioni!**

- Seguire le indicazioni del produttore del gas e i decreti relativi al gas pressurizzato!
- Sulla valvola della bombola del gas di protezione non deve essere effettuato alcun fissaggio!
- Evitare il riscaldamento della bombola del gas di protezione!

ATTENZIONE



**Pericolo di incidenti dovuto alle linee di alimentazione!
Durante il trasporto i cavi di alimentazione (cavi di corrente, cavi di comando, ecc.) non scollegati possono causare pericoli, come ad es. il rovesciamento degli impianti collegati con conseguenti lesioni alle persone!**

- Staccare i cavi di alimentazione prima del trasporto!



Pericolo di ribaltamento!

Durante lo spostamento e l'allestimento l'apparecchio può ribaltarsi, subendo un danno o causando lesioni alle persone. La sicurezza contro il ribaltamento viene garantita solo fino ad un angolo di 10° (secondo la norma IEC 60974-1).

- Installare o trasportare l'apparecchio su una superficie piana e stabile!
- Fissare i componenti aggiuntivi con mezzi adeguati!



Gli apparecchi sono concepiti per il funzionamento in posizione verticale!

Il funzionamento in posizioni non autorizzate può causare danni all'apparecchio.

- ***Il trasporto e il funzionamento devono avvenire esclusivamente in posizione verticale!***



A causa di un collegamento inappropriato gli accessori e la fonte di corrente possono essere danneggiati.

- ***Inserire e bloccare gli accessori nel relativo connettore soltanto quando la saldatrice è spenta.***
- ***Consultare le descrizioni dettagliate del manuale d'uso dei rispettivi accessori.***
- ***Gli accessori vengono automaticamente riconosciuti dopo l'accensione della fonte di corrente.***



Le coperture anti-polvere proteggono le prese e l'apparecchio dalla sporcizia e da possibili danni.

- ***Se alla presa non è collegato alcun accessorio, la copertura anti-polvere deve essere applicata alla presa.***
- ***In caso di guasto o perdita della copertura anti-polvere, provvedere alla sostituzione!***

3 Utilizzo conforme alle norme

AVVERTENZA



Pericolo in caso di utilizzo in maniera non conforme alle norme.

L'impianto è costruito conformemente allo stato della tecnica ed in base ai regolamenti e alle norme vigenti per l'impiego industriale e professionale. L'impianto è destinato esclusivamente ai processi di saldatura indicati sul cartellino del modello. In caso di utilizzo in maniera non conforme alle disposizioni, dall'impianto potrebbe mettere a rischio persone, animali e cose. Il costruttore non si assume quindi alcuna responsabilità per i danni causati da un tale utilizzo.

- L'impianto deve essere utilizzato in modo corretto ed esclusivamente da personale addestrato e specializzato.
- Non apportare all'impianto variazioni o modifiche strutturali non consentite.

Impianto per saldatura ad arco per saldatura MSG e manuale con elettrodo rivestito come procedimento secondario. Gli accessori possono eventualmente incrementare le funzioni disponibili (vedere relativa documentazione all'omonimo capitolo).

3.1 Utilizzo e funzionamento unicamente con i seguenti apparecchi



Per il funzionamento della saldatrice è necessario il rispettivo dispositivo trainafile (componente di sistema).

Dispositivo trainafile

- drive 4 Basic
- drive 4 Basic MMA
- drive 4 IC Basic
- drive 4 IC Basic D200
- Taurus Basic drive 4
- Taurus Basic drive 4L
- Taurus Basic drive 200C
- Taurus Basic drive 300C

Carrello di trasporto

- Trolly 55

Gruppo di raffreddamento

- cool50-2 U40

3.2 Documenti applicabili

3.2.1 Garanzia



Potete trovare ulteriori informazioni sull'allegato opuscolo "Warranty registration", mentre per le nostre informazioni circa la garanzia, la manutenzione e il controllo potete consultare il sito www.ewm-group.com!

3.2.2 Dichiarazione di conformità



La concezione e la costruzione dell'impianto descritto sono conformi alle direttive CE:

- Direttiva bassa tensione (LVD)
- Direttiva sulla compatibilità elettromagnetica (EMV)
- Restriction of Hazardous Substance (RoHS)

In caso di modifiche non autorizzate, riparazioni non eseguite a regola d'arte, mancato rispetto dei termini relativi a "Sistemi di saldatura ad arco - Ispezione e controllo durante l'esercizio" e/o di modifiche non autorizzate espressamente da EWM, la presente dichiarazione perde ogni validità. Ogni prodotto è corredato da una specifica dichiarazione di conformità in originale.

3.2.3 Saldatura in condizioni di elevato pericolo elettrico



Gli apparecchi possono essere impiegati secondo la norma VDE 0544 (IEC / DIN EN 60974) in ambienti con alto rischio elettrico.

3.2.4 Documenti di servizio (ricambi e schemi elettrici)

AVVERTENZA



Non eseguire riparazioni o modifiche in maniera inappropriata.

Al fine di evitare lesioni agli operatori o danni all'apparecchio, eventuali riparazioni o modifiche devono essere eseguite esclusivamente da personale specializzato! In caso di interventi non autorizzati, decadono i diritti di garanzia.

- Nel caso siano necessarie riparazioni, rivolgersi al personale specializzato (personale addestrato addetto all'assistenza).

Gli schemi elettrici sono allegati in originale all'apparecchio.

I ricambi possono essere acquistati dal rivenditore responsabile.

3.2.5 Tarare / validare

Con la presente si conferma che l'apparecchio in oggetto è stato controllato in base alle vigenti normative IEC/EN 60974, ISO/EN 17662, EN 50504 tramite strumenti di misura calibrati; si certifica quindi che l'apparecchio rispetta le tolleranze consentite. Intervallo di taratura consigliato: 12 mesi

4 Descrizione dell'apparecchio - Prospetto sintetico

 In caso di differente visualizzazione della configurazione apparecchio, può trattarsi di opzioni di fabbrica aggiuntive oppure di opzioni per il riequipaggiamento > vedere capitolo 9.

4.1 Vista anteriore











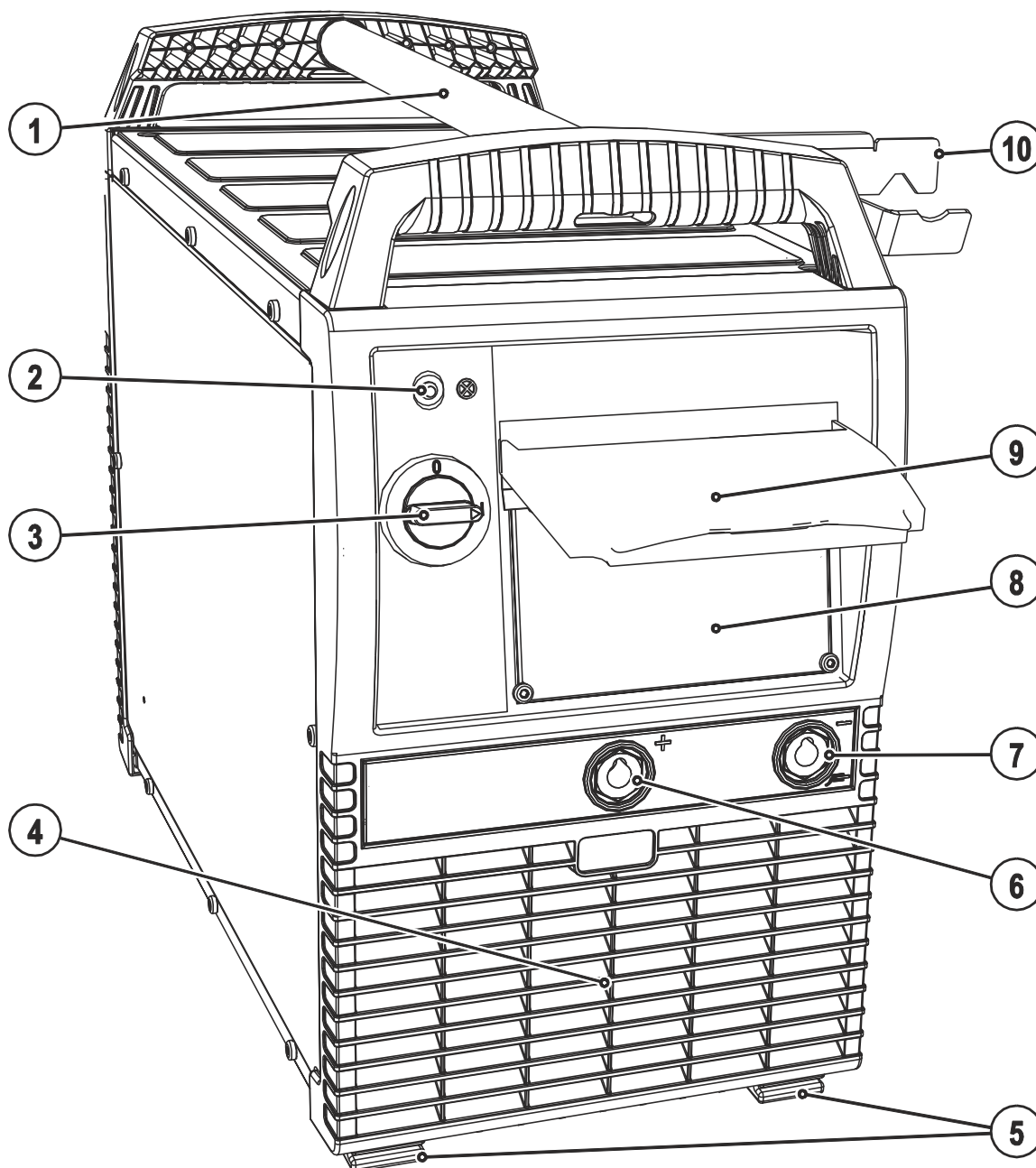

Figura 4-1

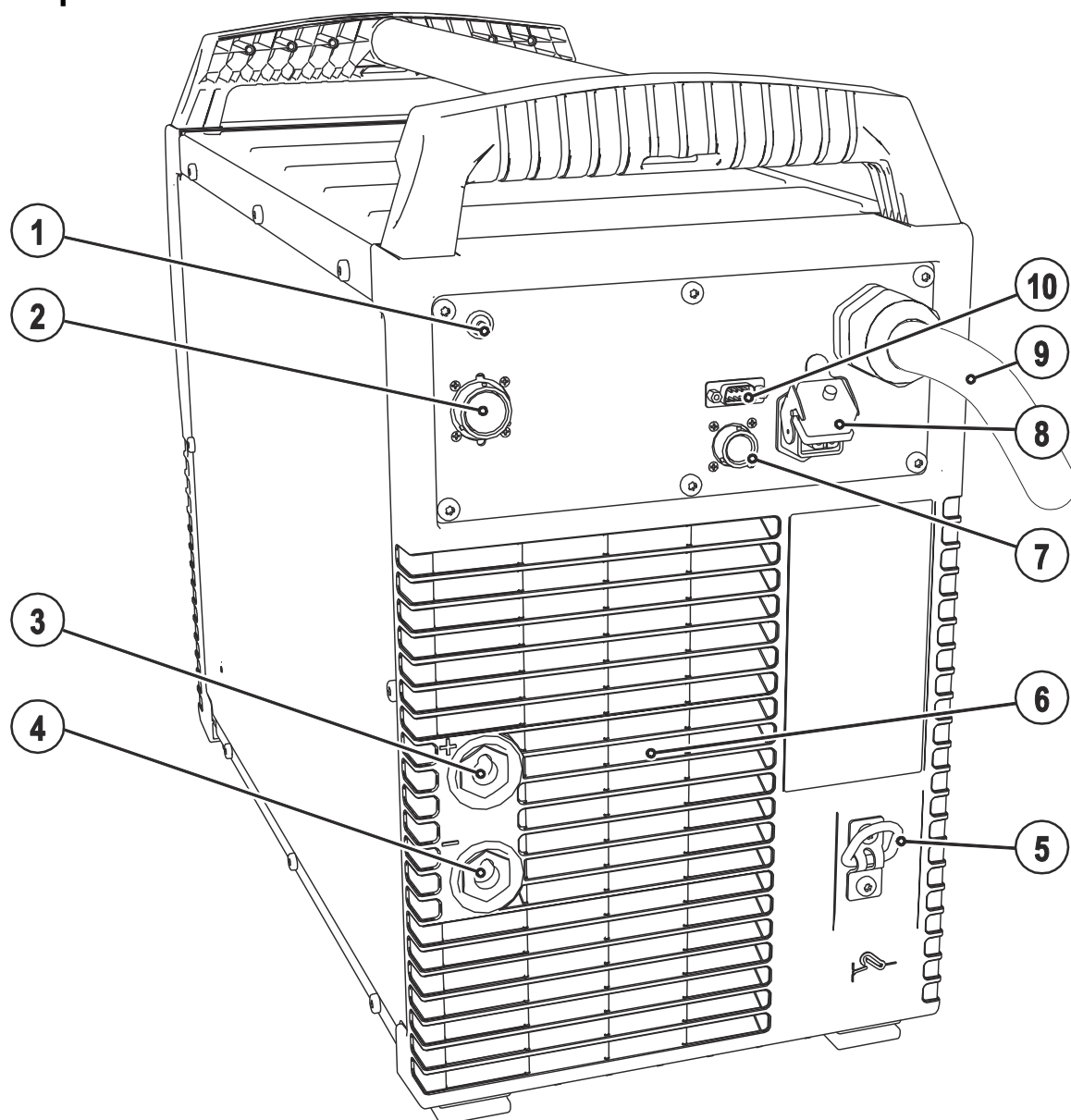
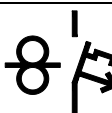
Pos.	Simbolo	Descrizione
1		Maniglia per il trasporto
2		Spia di segnalazione "Betriebsbereitschaft" (pronta per l'uso) La spia di segnalazione si accende in caso di apparecchio acceso e pronto per l'uso
3		Interruttore generale , accensione/spegnimento apparecchio
4		Apertura di afflusso aria di raffreddamento
5		Piedini dell'apparecchio
6		Presca, corrente di saldatura "+" <ul style="list-style-type: none"> • ----- Saldatura MIG/MAG: collegamento alla corrente di saldatura per torcia di saldatura • ----- Saldatura MIG/MAG con filo animato: collegamento al pezzo da lavorare • ----- Saldatura manuale con elettrodo: collegamento al pezzo da lavorare
7		Presca, corrente di saldatura "-" <ul style="list-style-type: none"> • Saldatura MIG/MAG: Collegamento al pezzo in lavorazione • Saldatura manuale con elettrodo: al portaelettrodo
8		Dispositivo di comando > vedere capitolo 4.3
9		Sportello di protezione > vedere capitolo 5.1.4
10		Supporto torcia

4.2 Vista posteriore*Figura 4-2*

Pos.	Simbolo	Descrizione
1		Pulsante, Interruttore automatico Protezione tensione di alimentazione del motore trainafilo (Riportare l'interruttore scattato allo stato precedente tenendo premuto)
2		Pres a 19 poli (analogica) Pres a del conduttore di comando del dispositivo trainafilo
3		Pres a, corrente di saldatura "+" • Saldatura standard MIG/MAG (pacco cavi di collegamento)
4		Pres a, corrente di saldatura "-" • Saldatura MIG/MAG con filo animato: Corrente di saldatura al dispositivo trainafilo/torcia
5		Staffa di supporto Scarico della trazione per il fascio di tubi flessibili di collegamento
6		Apertura di deflusso aria di raffreddamento
7		Pres a, a 8 poli Conduttore di comando gruppo di raffreddamento
8		Pres a, a 4 poli Alimentazione tensione gruppo di raffreddamento
9		Cavo di allacciamento alla rete > vedere capitolo 5.1.9
10		Pres a D-SUB a 9 poli In questa serie di apparecchi solo per interventi di manutenzione (personale specializzato)

4.3 Dispositivo di comando della saldatrice - Comandi











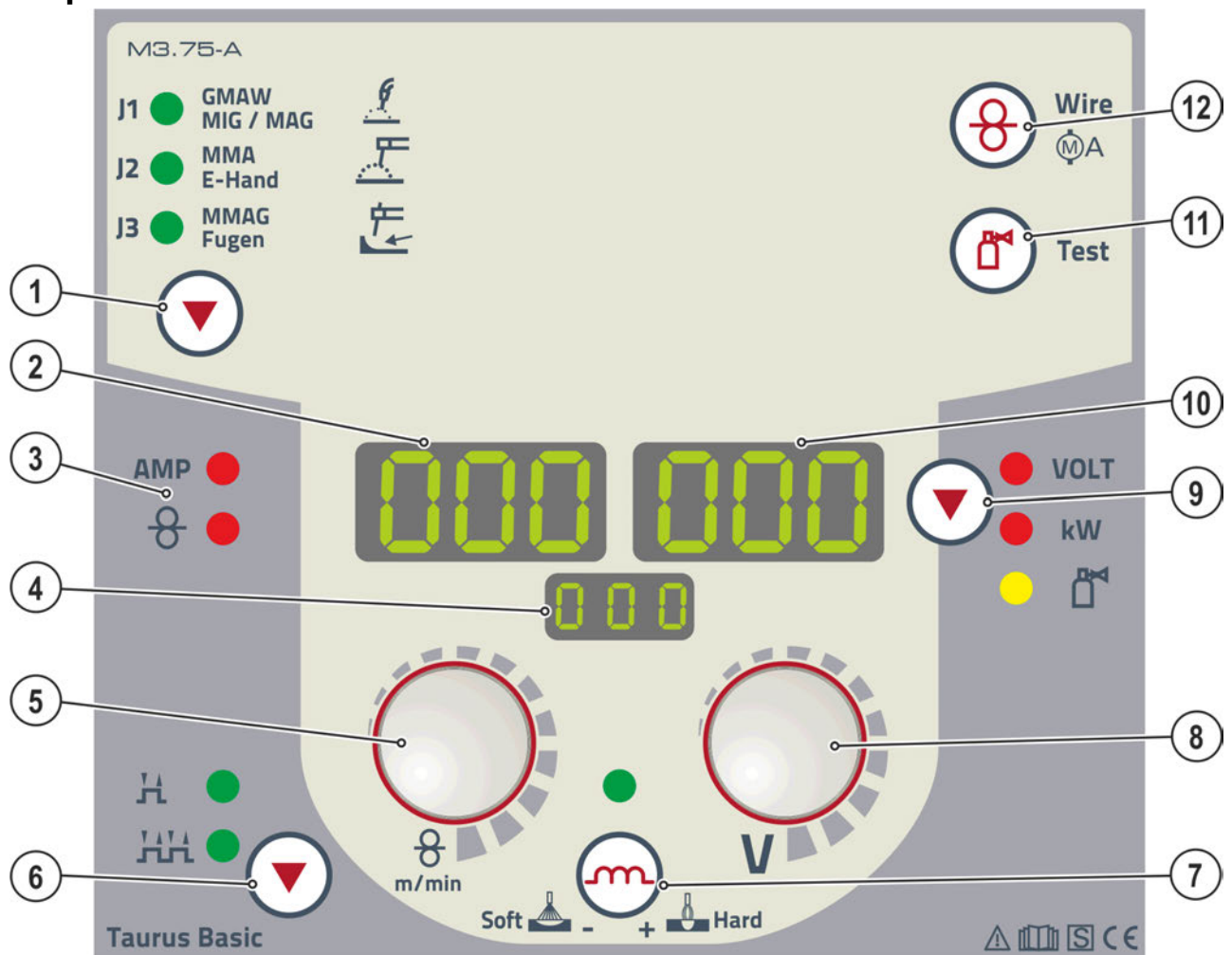

Figura 4-3

Pos.	Simbolo	Descrizione
1		Tasto, saldatura J1----- Saldatura MIG/MAG J2----- Saldatura manuale con elettrodo J3----- Scriccatura
2		Visualizzazione, sinistra Corrente di saldatura, velocità filo
3		Visualizzazione stato AMP ---- Spia luminosa Indicazione corrente di saldatura ⊗----- Spia luminosa Indicazione velocità di avanzamento filo
4		Visualizzazione, processo di saldatura J1----- Saldatura MIG/MAG J2----- Saldatura manuale con elettrodo J3----- Scriccatura
5		Manopola, parametri di saldatura MIG/MAG: Impostazione dinamica/effetto induttanza Manuale con elettrodo: Impostazione corrente di saldatura manuale con elettrodo
6		Pulsante, selezione della modalità di funzionamento Non attivo. L'impostazione si esegue sul dispositivo trainafilo.

Pos.	Simbolo	Descrizione
7		Pulsante, effetto induttanza (dinamica dell'arco) +  Hard ---- Arco più duro e sottile Soft  ---- Arco più morbido e largo
8		Manopola, lunghezza dell'arco Non attiva. L'impostazione si esegue sul dispositivo trainafile.
9		Pulsante, Selezione parametri destra/modalità risparmio energia VOLT --- Tensione di saldatura kW----- Visualizzazione della potenza di saldatura  ----- Portata flusso gas (optional) Modalità risparmio energia tramite pressione prolungata del pulsante.
10		Visualizzazione, destra Tensione di saldatura, potenza di saldatura, corrente motore (comando trainafile) durante l'inserimento del filo, entità del flusso del gas di protezione (opzione)
11		Pulsante prova gas / lavaggio pacco di cavi > vedere capitolo 5.1.10.3
12		Pulsante, inserimento filo Inserimento del filo di saldatura, in assenza di tensione e di gas, attraverso il pacco di cavi fino al la torcia.

5 Installazione e funzionamento

⚠ AVVERTENZA



Pericolo di lesioni per tensione elettrica!

Il contatto con componenti sotto tensione, ad es. prese della corrente di saldatura, può essere mortale!

- Osservare le norme di sicurezza sulle prime pagine del manuale d'uso!
- Messa in funzione esclusivamente da parte di persone che dispongano di conoscenze relative all'utilizzo delle saldatrici ad arco!
- Collegare i cavi di collegamento o di saldatura (come ad es.: portaelettrodo, torcia di saldatura, cavo di massa, interfacce) solo ad apparecchio spento.

5.1 Trasporto e allestimento

⚠ AVVERTENZA



Pericolo di lesioni per tensione elettrica!

Il contatto con componenti sotto tensione, ad es. prese della corrente di saldatura, può essere mortale!

- Osservare le norme di sicurezza sulle prime pagine del manuale d'uso!
- Messa in funzione esclusivamente da parte di persone che dispongano di conoscenze relative all'utilizzo delle saldatrici ad arco!
- Collegare i cavi di collegamento o di saldatura (come ad es.: portaelettrodo, torcia di saldatura, cavo di massa, interfacce) solo ad apparecchio spento.



Pericolo di incidenti in caso di trasporto non consentito di impianti non trasportabili a mezzo gru!

Non sono consentiti il trasporto a mezzo gru e la sospensione dell'impianto! L'impianto potrebbe cadere e ferire il personale! Le maniglie, le cinghie e i supporti sono idonei esclusivamente al trasporto manuale!

- L'impianto non è idoneo al trasporto a mezzo gru o alla sospensione!

 **Leggere e rispettare la documentazione di tutti i componenti di sistema o degli accessori!**

5.1.1 Condizioni dell'ambiente circostante

 **L'apparecchio deve essere installato ed azionato esclusivamente su una superficie adeguata, stabile e piana, e non all'aperto.**

- **L'utilizzatore deve assicurarsi che il suolo sia piano e non scivoloso e che il posto di lavoro sia sufficientemente illuminato.**
- **Deve essere sempre garantito un impiego sicuro dell'apparecchio.**

 **L'apparecchio può essere danneggiato da quantità particolarmente elevate di polvere, acidi, gas o sostanze corrosive.**

- **Evitare il contatto dell'apparecchio con quantità elevate di fumo, vapore, nebbia d'olio o polveri di rettifica!**
- **Non installare l'apparecchio in un ambiente con aria salina (aria di mare)!**

5.1.1.1 In funzione

Range di temperatura dell'aria nell'ambiente:

- da -25 °C a +40 °C

umidità relativa dell'aria:

- fino al 50% a 40 °C
- fino al 90 % a 20 °C

5.1.1.2 Trasporto e stoccaggio

Stoccaggio in un ambiente chiuso; range di temperatura dell'aria nell'ambiente:

- da -30 °C a +70 °C

Umidità relativa dell'aria:

- fino al 90 % a 20 °C

5.1.2 Raffreddamento dell'apparecchio

 **Una ventilazione insufficiente provoca una riduzione delle prestazioni, nonché danni all'apparecchio.**

- **Rispettare le condizioni ambientali suggerite!**
- **Lasciare libere le aperture di afflusso e deflusso dell'aria di raffreddamento!**
- **Mantenere una distanza minima di 0,5 m da eventuali ostacoli!**

5.1.3 Cavo di massa, informazioni generali

ATTENZIONE



Pericolo di ustioni in caso di collegamento errato della corrente di saldatura!
Dei connettori per la corrente di saldatura (collegamenti impianto) non bloccati oppure della sporcizia presente presso il collegamento del pezzo da lavorare (colore, corrosione) potrebbero causare il surriscaldamento dei cavi e dei collegamenti stessi, provocando ustioni in caso di contatto!

- Verificare quotidianamente i collegamenti alla corrente di saldatura ed eventualmente bloccarli ruotandoli in senso orario.
- Pulire accuratamente e fissare con cura il punto di collegamento del pezzo da lavorare! Non utilizzare le parti strutturali del pezzo da lavorare come conduttori di ritorno della corrente di saldatura!

5.1.4 Sportello di protezione, dispositivo di comando dell'apparecchio



Figura 5-1

Pos.	Simbolo	Descrizione
1		Sportello di protezione
2		Sportello di protezione
3		Braccetto di fissaggio, sportello di protezione

- Premere il braccetto di fissaggio dello sportello di protezione verso destra, quindi rimuovere lo sportello di protezione.

5.1.5 Scarico della trazione per il fascio di tubi flessibili di collegamento

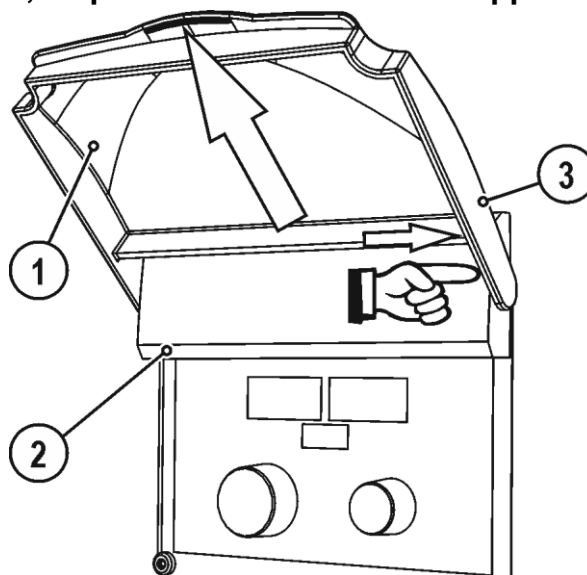

Scarico della trazione non eseguito o eseguito in modo non conforme!

In caso di scarico della trazione non eseguito o eseguito in modo non conforme, le prese per la corrente e i connettori dell'apparecchio o del fascio di tubi flessibili possono essere danneggiati. Lo scarico della trazione trattiene la forza di trazione sui cavi, sui connettori e sulle prese.

- *Verificare la funzione di scarico tirando in tutte le direzioni. I cavi e i tubi devono avere un gioco sufficiente in caso di cavo di scarico teso!*



Figura 5-2

Pos.	Simbolo	Descrizione
1		Staffa di supporto Scarico della trazione per il fascio di tubi flessibili di collegamento
2		Moschettoni
3		Scarico delle tensioni per il fascio tubi flessibili di collegamento > vedere capitolo 5.1.5

- Collegare le estremità del fascio dei tubi flessibili mediante il meccanismo di scarico del fascio tubi flessibili di collegamento e bloccarle ruotandole in senso orario.

5.1.6 Allacciamento del fascio tubi flessibili di collegamento

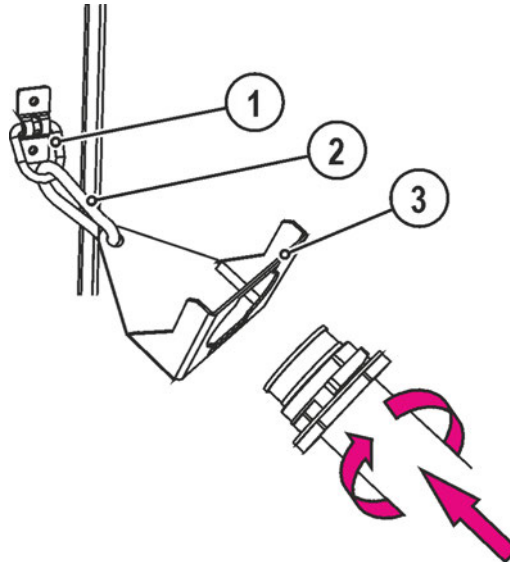
- Alcuni fili di saldatura (ad esempio il filo animato autoprotetto) hanno una polarità negativa per la saldatura. In questo caso è necessario collegare il cavo della corrente di saldatura alla presa della corrente di saldatura "-" e il cavo di massa alla presa della corrente di saldatura "+". Osservare le indicazioni di polarità del produttore degli elettrodi!**



Figura 5-3

Pos.	Simbolo	Descrizione
1		Dispositivo trainafile
2		Fascio di tubi flessibili di collegamento
3		Presa a 19 poli (analogica) Presa del conduttore di comando del dispositivo trainafile
4		Presa, corrente di saldatura "+" • Saldatura standard MIG/MAG (pacco cavi di collegamento)
5		Presa, corrente di saldatura "-" • Saldatura MIG/MAG con filo animato: Corrente di saldatura al dispositivo trainafile/torcia

- Inserire il cavo per la corrente di saldatura nella presa della corrente di saldatura appropriata e bloccarlo ruotandolo in senso orario:
 - Filo animato MIG/MAG: presa, corrente di saldatura "-"
 - Standard MIG/MAG: presa, corrente di saldatura "+"
- Inserire il connettore del filo pilota nella presa a 19 poli e fissarlo con un dado a calzamento (è possibile inserire il connettore nella presa in un'unica posizione).

5.1.7 Supporto torcia di saldatura

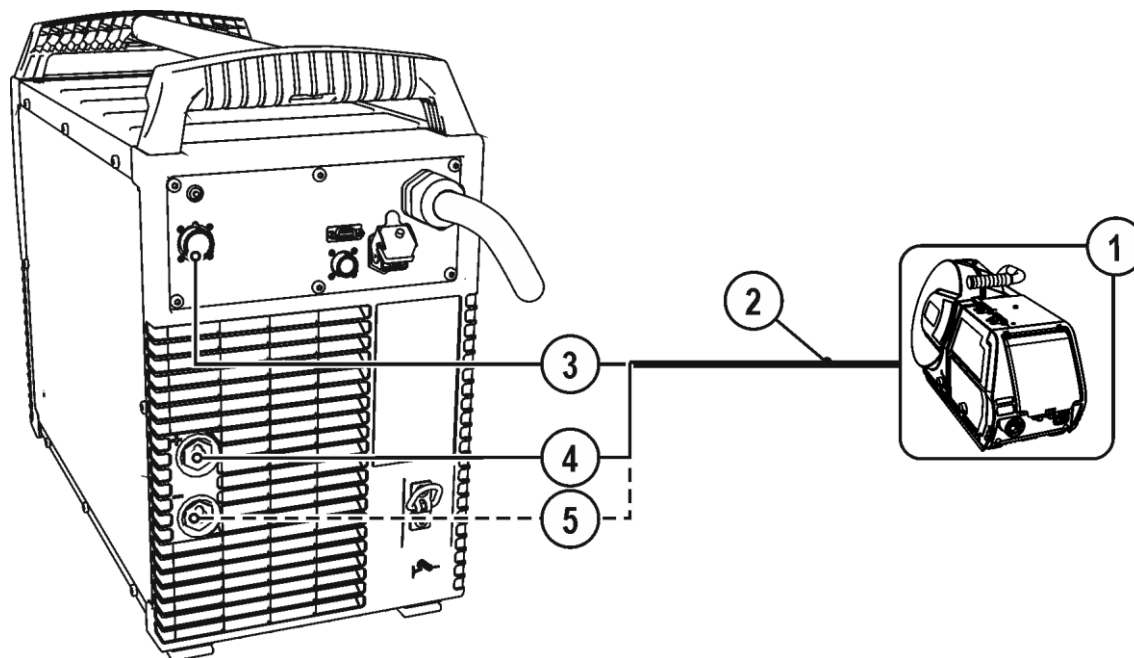
 L'articolo descritto qui di seguito fa parte del contenuto della fornitura dell'apparecchio.



Figura 5-4

Pos.	Simbolo	Descrizione
1		Traversa maniglia per il trasporto
2		Supporto torcia
3		Rondelle a ventaglio
4		Viti di fissaggio

- Avvitare il supporto della torcia alla traversa della maniglia per il trasporto tramite le viti di fissaggio.
- Inserire la torcia di saldatura all'interno dell'apposito supporto per torcia di saldatura, come mostrato in figura.

5.1.8 Indicazioni per la posa e la disposizione dei cavi della corrente di saldatura

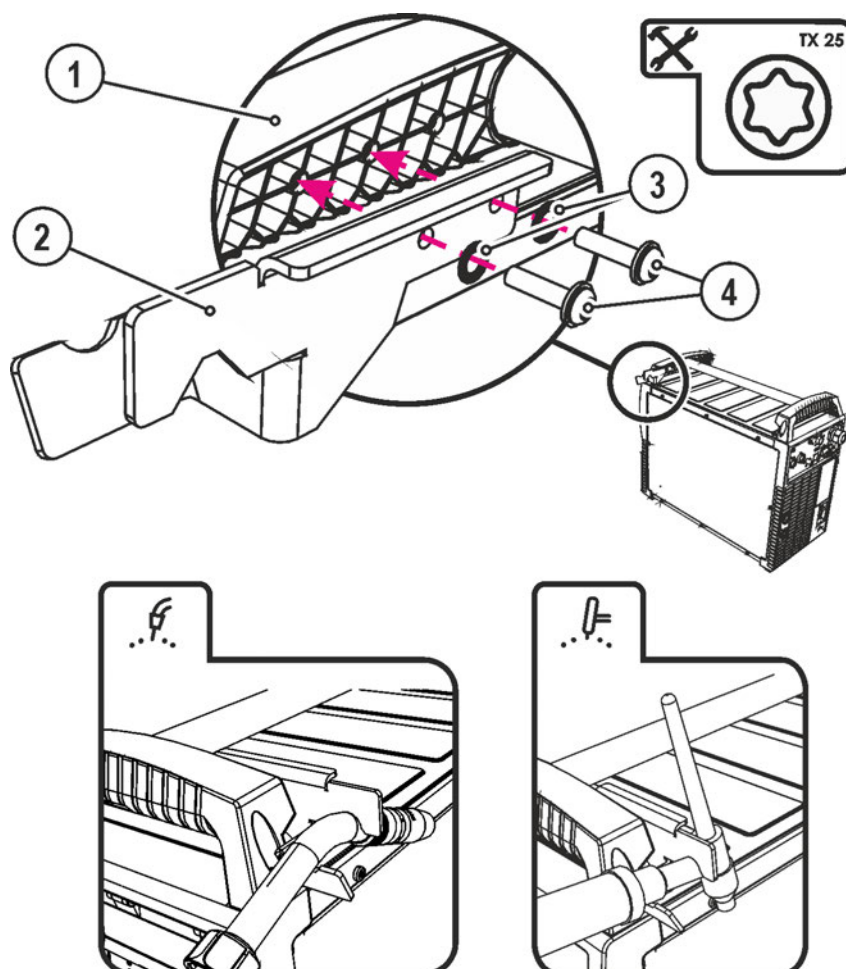
- I cavi della corrente di saldatura disposti in modo inappropriato possono provocare dei disturbi (sfarfallio) dell'arco!**
- Disporre il cavo di massa e il pacco di cavi dalle fonti della corrente di saldatura senza dispositivo di accensione AF (MIG/MAG), in modo che corrano per un lungo tratto, per quanto possibile, paralleli e vicini tra loro.**
- Disporre il cavo di massa e il pacco di cavi dalle fonti della corrente di saldatura con dispositivo di accensione AF (TIG) per quanto possibile paralleli, a una distanza di circa 20 cm fra loro, al fine di impedire eventuali scariche di alta frequenza.**
- Mantenere di norma una distanza minima di 20 cm o più dalle linee di altre fonti di corrente di saldatura, per impedire che queste si influenzino a vicenda.**
- Le lunghezze dei cavi non devono, di norma, essere superiori al necessario. Per risultati di saldatura ottimali lunghezza massima 30 m. (Cavo di massa + pacco cavi di collegamento + cavo della torcia).**



Figura 5-5

- Utilizzare per ogni saldatrice un proprio cavo di massa al pezzo in lavorazione!**

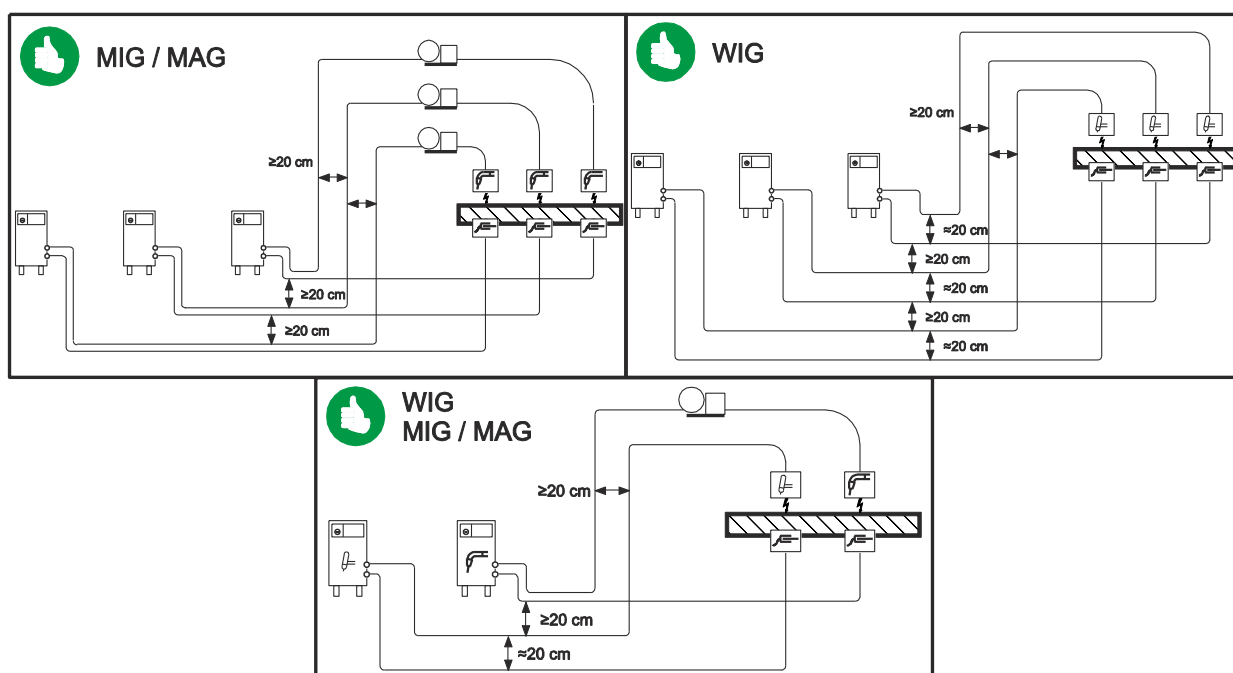

Figura 5-6

- ☞ **Srotolare completamente i cavi della corrente di saldatura, nonché i pacchi di cavi delle torce di saldatura e i pacchi di cavi di collegamento. Evitare i passacavi!**
- ☞ **Le lunghezze dei cavi non devono, di norma, essere superiori al necessario.**
- ☞ **Disporre il cavo in eccesso in forma serpentina.**

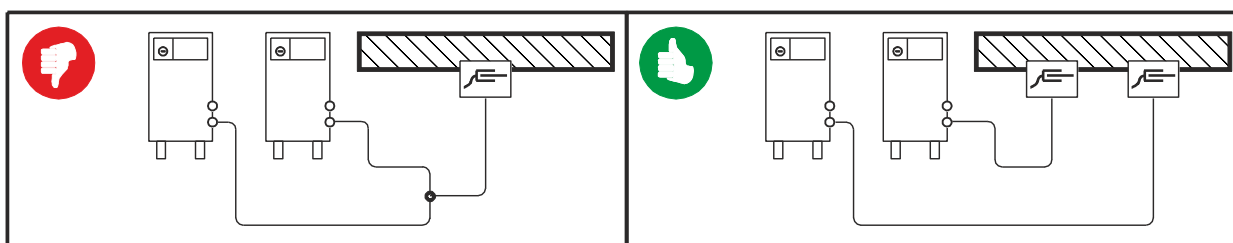

Figura 5-7

5.1.8.1 Correnti di saldatura vaganti

⚠ AVVERTENZA

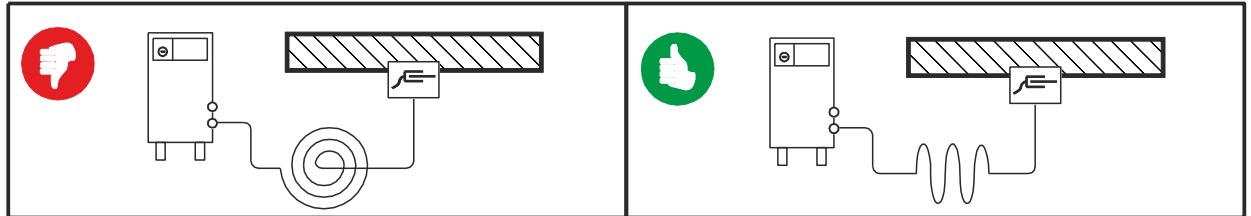

Pericolo di lesioni dovuti a correnti di saldatura vaganti!

Le correnti di saldatura vaganti possono distruggere i conduttori di protezione, danneggiare gli impianti e le attrezzature elettriche, nonché surriscaldare gli elementi dell'impianto; di conseguenza potrebbero generarsi degli incendi.

- Controllare regolarmente che i collegamenti della corrente di saldatura siano saldamente in sede e che la connessione elettrica sia corretta.
- Tutti i componenti del generatore con proprietà di conduzione elettrica, quali involucro, carrello e supporto per gru, devono essere montati, fissati o appesi in modo elettricamente isolato!
- Non depositare mai in modo non isolato altri elementi elettrici (quali trapani, levigatori angolari ecc.) sul generatore, sul carrello o sul supporto per gru!
- Quando non vengono utilizzati, riporre sempre il portaelettrodo e la torcia in modo elettricamente isolato!



Figura 5-8

5.1.9 Collegamento di rete

⚠ PERICOLO

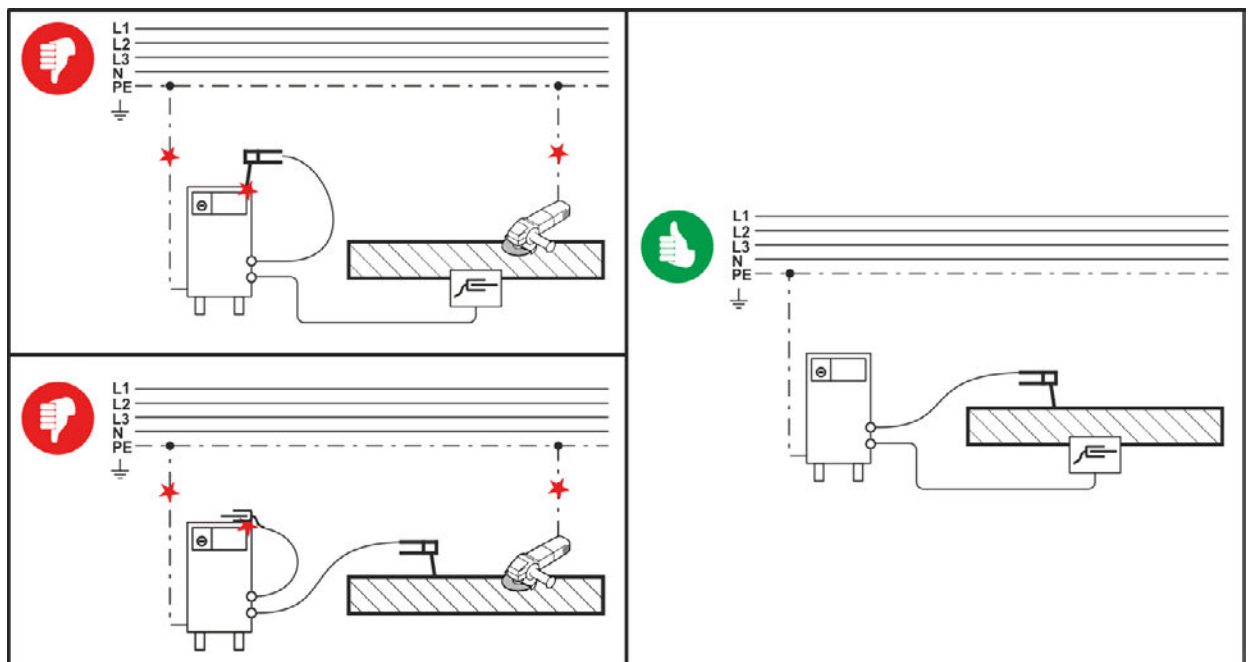

Rischi a seguito di collegamento inappropriato!

Un collegamento inappropriato può portare a danni materiali e a persone!

- Attivare l'impianto esclusivamente mediante una presa con un conduttore di protezione correttamente collegato.
- La tensione di rete indicata sulla targhetta deve corrispondere alla tensione di alimentazione.
- Se è necessario collegare una nuova spina di rete, questa installazione deve essere eseguita esclusivamente da un elettricista specializzato in conformità con le leggi e le disposizioni locali!
- La spina, la presa e l'alimentazione di rete devono essere controllati a intervalli regolari da un elettricista specializzato!
- In caso di funzionamento con generatore, quest'ultimo dovrà essere dotato di messa a terra secondo il suo manuale d'uso. La rete creata dovrà essere idonea al funzionamento di impianti secondo la classe di protezione I.

5.1.9.1 Forma della rete



L'apparecchio può essere collegato a:

- **un sistema trifase a 4 conduttori con il neutro dotato di messa a terra, oppure a**
- **un sistema trifase a 3 conduttori con messa a terra in qualsiasi posizione, ad es. in corrispondenza di un conduttore esterno.**

La messa in funzione dell'apparecchio è possibile solo con uno dei collegamenti elencati.



Figura 5-9

Legenda

Pos.	Denominazione	Codice colore
L1	Conduttore esterno 1	marrone
L2	Conduttore esterno 2	nero
L3	Conduttore esterno 3	grigio
N	Conduttore di neutro	azzurro
PE	Conduttore di protezione	verde-giallo

- Inserire la spina nella presa corrispondente quando la saldatrice è spenta.

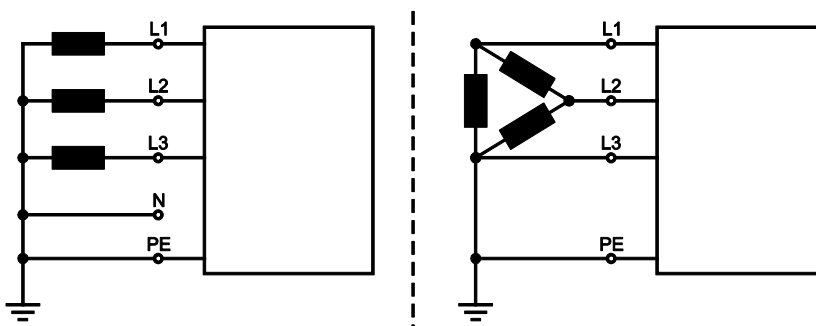
5.1.10 Alimentazione del gas di protezione

⚠ AVVERTENZA

Pericolo di lesioni in caso di utilizzo scorretto delle bombole del gas di protezione!

Un fissaggio non corretto o insufficiente delle bombole del gas di protezione può provocare gravi lesioni!

- Porre le bombole del gas di protezione nelle apposite sedi ed assicurarle con i relativi elementi di fissaggio (catena/cinghia)!
- Il fissaggio deve avvenire nella metà superiore della bombola del gas di protezione!
- Gli elementi di fissaggio devono aderire saldamente alla circonferenza della bombola!

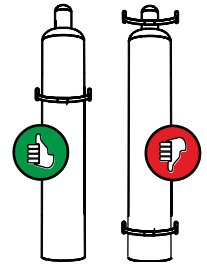

La libera alimentazione del gas di protezione dalla relativa bombola fino alla torcia di saldatura costituisce il requisito di base per risultati di saldatura ottimali. Inoltre un blocco dell'alimentazione del gas di protezione può provocare la distruzione della torcia di saldatura!

- **Reinserire il tappo di protezione giallo in caso di mancato utilizzo del collegamento del gas di protezione!**
- **Predisporre tutti i raccordi del gas di protezione in modo che siano perfettamente a tenuta di gas!**

5.1.10.1 Collegamento riduttore di pressione



Figura 5-10

Pos.	Simbolo	Descrizione
1		Riduttore di pressione
2		Bombola del gas di protezione
3		Uscita del riduttore di pressione
4		Valvola della bombola

- Prima di collegare il riduttore di pressione alla bombola del gas, aprire brevemente la valvola della bombola per eliminare eventuali impurità.
- Avvitare saldamente a tenuta di gas il riduttore di pressione alla valvola della bombola.
- Avvitare il dado per raccordi dell'allacciamento del tubo flessibile del gas all'uscita del riduttore di pressione.

5.1.10.2 Prova gas - Impostazione quantità di gas di protezione

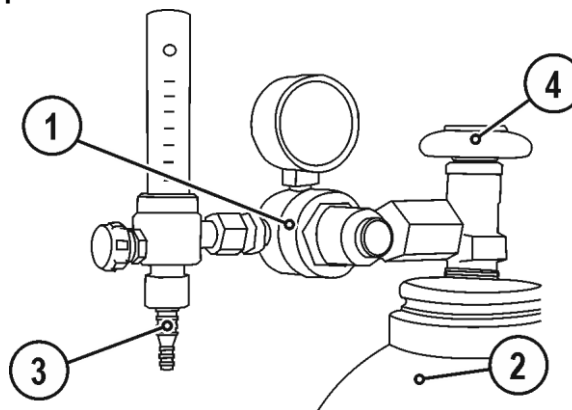
Sia un'impostazione troppo bassa che un'impostazione troppo alta possono far penetrare aria nel bagno di saldatura, con conseguente formazione di pori. La quantità di gas di protezione deve essere adattata al lavoro di saldatura!

- Aprire lentamente la valvola della bombola del gas.
Aprire il riduttore di pressione.
- Accendere la sorgente di corrente con l'interruttore generale.
Regolare la quantità di gas sul riduttore di pressione a seconda dell'applicazione.
- La prova gas può essere attivata con una rapida pressione del pulsante "Prova gas/Lavaggio pacco di cavi" , presso il dispositivo di comando oppure sotto lo sportello di protezione vicino al comando trainafile (la tensione di saldatura e il motore del trainafile restano spenti - nessuna accensione accidentale dell'arco).

Il gas di protezione fluisce per circa 25 secondi oppure fino a quando il tasto viene nuovamente premuto.

Istruzioni di regolazione

Processo di saldatura	Quantità di gas di protezione raccomandata
Saldatura MAG	Diametro filo x 11,5 = l/min
Brasatura MIG	Diametro filo x 11,5 = l/min
Saldatura MIG per alluminio	Diametro filo x 13,5 = l/min (100 % Argon)
TIG	Il diametro in mm dell'ugello del gas corrisponde al flusso di gas in l/min.

Le miscele di gas ricche di elio richiedono una quantità di gas più elevata!

Sulla base della seguente tabella deve eventualmente essere corretta la quantità di gas rilevata:

Gas di protezione	Fattore
75% Ar / 25% He	1,14
50% Ar / 50% He	1,35
75% Ar / 25% He	1,75
100% He	3,16

5.1.10.3 Funzione "Lavaggio del fascio di tubi flessibili"



Figura 5-11

5.2 Visualizzazione dei dati di saldatura sul display

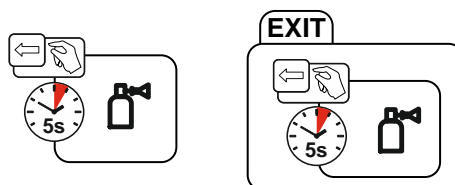

Figura 5-12

Nelle visualizzazioni del dispositivo di comando vengono rappresentati tutti i parametri di saldatura necessari al saldatore. Nella visualizzazione mediana inferiore viene rappresentato il lavoro di saldatura selezionato (numero di JOB). Tramite il pulsante "Selezione parametri" (▼) è possibile commutare tra tensione di saldatura, visualizzazione della potenza di saldatura ed entità del flusso di gas (opzione).

La visualizzazione dei parametri si basa, tra l'altro, sul processo di saldatura selezionato e sullo stato dell'apparecchio (saldatura/modalità di risparmio energetico/errore apparecchio):

Saldatura MIG/MAG

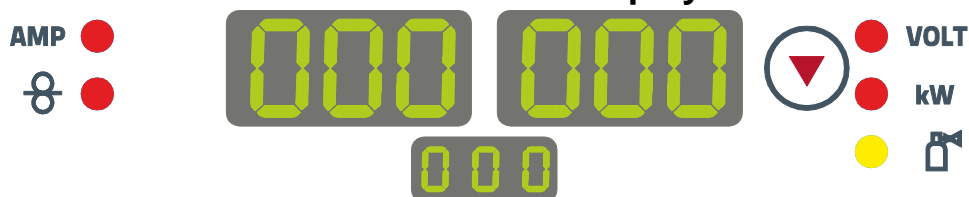
Parametro	Valori nominali	Valori effettivi	Valori in memoria
Corrente di saldatura	<input type="checkbox"/>	<input checked="" type="checkbox"/>	<input checked="" type="checkbox"/>
Velocità del filo	<input checked="" type="checkbox"/>	<input type="checkbox"/>	<input type="checkbox"/>
Tensione di saldatura	<input checked="" type="checkbox"/>	<input checked="" type="checkbox"/>	<input checked="" type="checkbox"/>
Potenza saldatura	<input type="checkbox"/>	<input checked="" type="checkbox"/>	<input checked="" type="checkbox"/>

Saldatura manuale con elettrodo

Parametro	Valori nominali	Valori effettivi	Valori in memoria
Corrente di saldatura	<input checked="" type="checkbox"/>	<input checked="" type="checkbox"/>	<input type="checkbox"/>
Tensione di saldatura	<input checked="" type="checkbox"/>	<input checked="" type="checkbox"/>	<input type="checkbox"/>
Potenza saldatura	<input type="checkbox"/>	<input checked="" type="checkbox"/>	<input type="checkbox"/>

5.3 Saldatura MIG/MAG

5.3.1 Collegamento del cavo di massa

 **Alcuni fili di saldatura (ad esempio il filo animato autoprotetto) hanno una polarità negativa per la saldatura. In questo caso è necessario collegare il cavo della corrente di saldatura alla presa della corrente di saldatura "-" e il cavo di massa alla presa della corrente di saldatura "+". Osservare le indicazioni di polarità del produttore degli elettrodi!**







Figura 5-13

Pos.	Simbolo	Descrizione
1		Pezzo da lavorare
2		Presa, corrente di saldatura "-" • ----- Saldatura MIG/MAG: Collegamento al pezzo in lavorazione
3		Presa, corrente di saldatura "+" • ----- Saldatura MIG/MAG con filo animato: Collegamento al pezzo in lavorazione

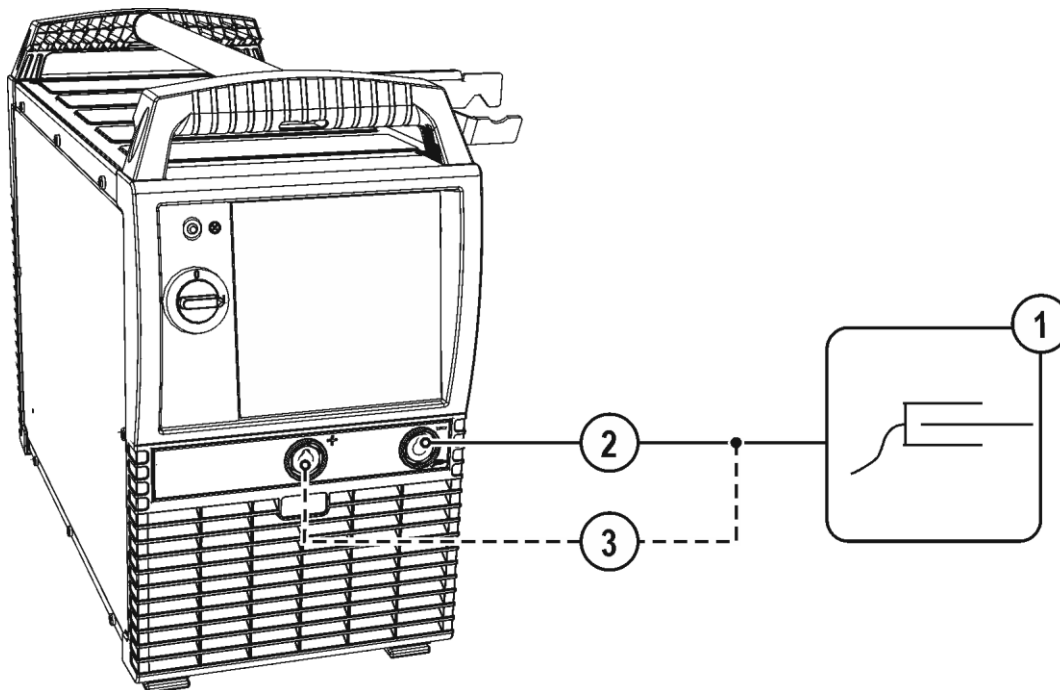
- Inserire il connettore del cavo di massa nella presa corrente di saldatura "-" e bloccarlo.

5.3.2 Selezione lavoro di saldatura manuale

 La selezione dei lavori di saldatura è un'interazione dei comandi di saldatrice e dispositivo trainafile. Dopo che le impostazioni di base sono state eseguite sulla saldatrice, è stato possibile impostare il punto di lavoro e ulteriori parametri sul dispositivo trainafile.



Figura 5-14

5.3.2.1 Accessori per l'impostazione del punto di lavoro

L'impostazione del punto di lavoro può anche avvenire mediante gli accessori

- comando a distanza R11 / RG11
- torcia Up/Down con due interruttori a bilico (2 U/D)

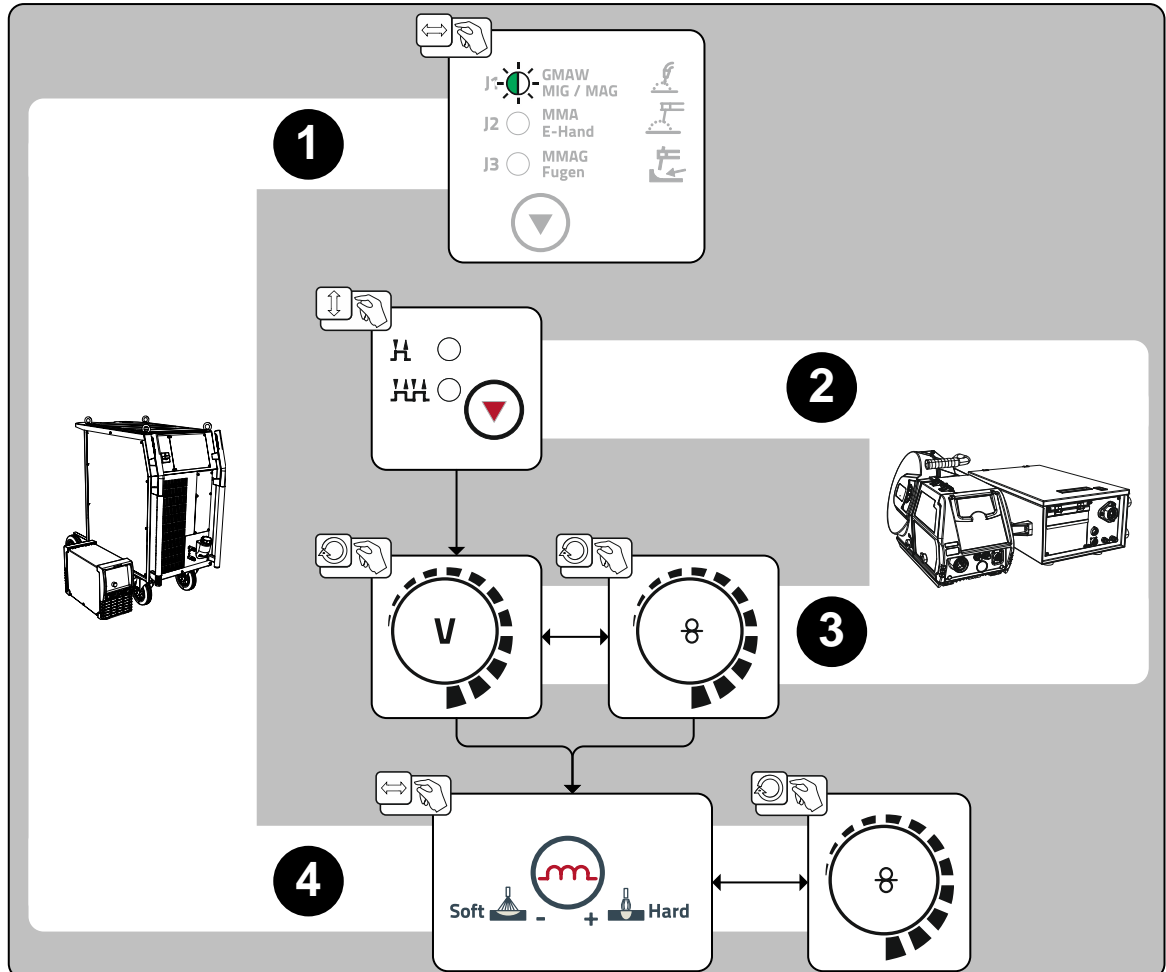
Un prospetto degli accessori si trova nel capitolo "Accessori". Per ulteriori descrizioni dei singoli apparecchi e delle relative funzioni, consultare il manuale d'uso del rispettivo apparecchio.

> vedere capitolo 9

5.3.3 Ulteriori parametri di saldatura











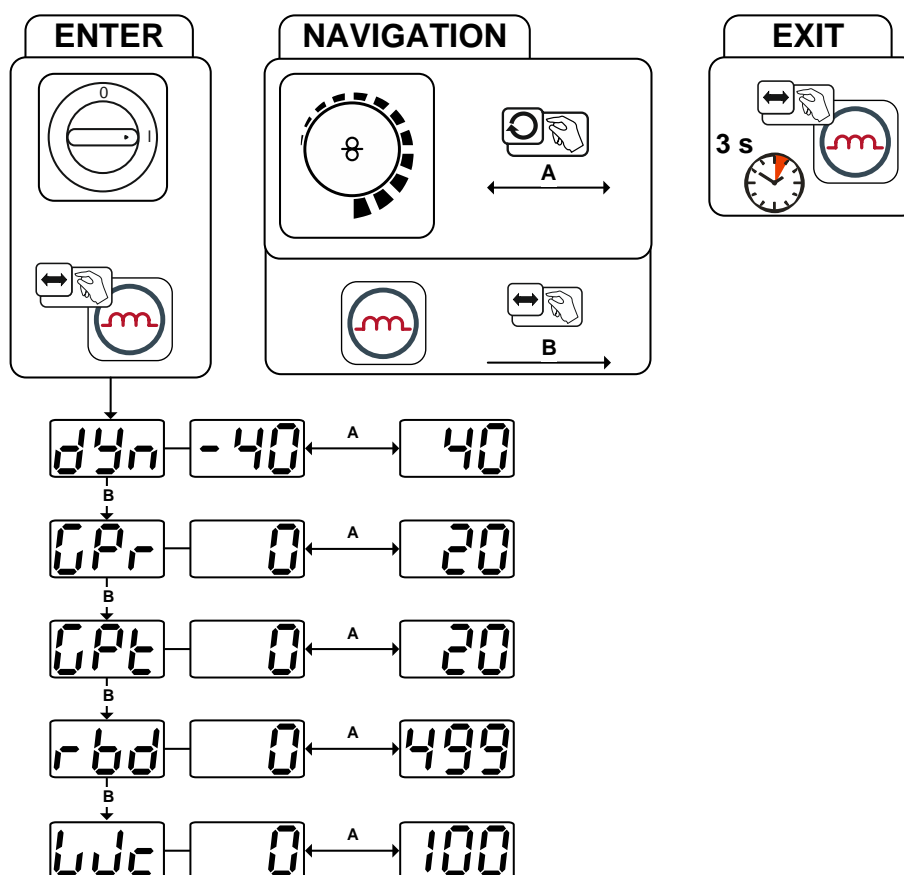



Figura 5-15

Visualizzazione	Impostazione / Selezione
	Correzione della dinamica <ul style="list-style-type: none"> • Incremento del valore > arco più duro • Riduzione del valore > arco più morbido
	Tempo di preflusso di gas
	Tempo di postflusso del gas
	Correzione della bruciatura finale filo Un valore troppo elevato può portare ad un'elevata formazione di sfere presso il filo di saldatura (cattiva riaccensione) oppure il filo di saldatura brucia aderendo all'ugello portacorrente. Con un valore troppo basso il filo di saldatura brucia aderendo al bagno di fusione. <ul style="list-style-type: none"> • Aumentare il valore > maggiore bruciatura finale filo • Diminuire il valore > minore bruciatura finale filo
	Avanzamento lento del filo

5.3.4 Modalità di funzionamento MIG/MAG / Tipi di funzionamento

5.3.4.1 Simboli e spiegazione delle funzioni

Simbolo	Significato
	Premere il pulsante torcia
	Rilasciare il pulsante torcia
	Premere leggermente il pulsante torcia (azionarlo e rilasciarlo velocemente)
	Circolazione del gas di protezione
I	Potenza saldatura
	L'elettrodo a filo viene alimentato
	Impuntamento del filo
	Bruciatura finale del filo
	Preflusso di gas
	Postflusso di gas
	2 tempi
	4 tempi
T	Tempo
PSTART	Programma iniziale
PA	Programma principale
PEND	Programma finale



Figura 5-16

1° tempo

- Azionare il pulsante torcia e tenerlo premuto.
- Il gas di protezione circola (preflusso del gas).
- Il motore di avanzamento filo gira a "velocità di avvicinamento".
- L'arco si accende dopo che l'elettrodo a filo ha toccato il pezzo in lavorazione, è presente corrente di saldatura.
- Commutazione sulla velocità preselezionata del filo.

2° tempo

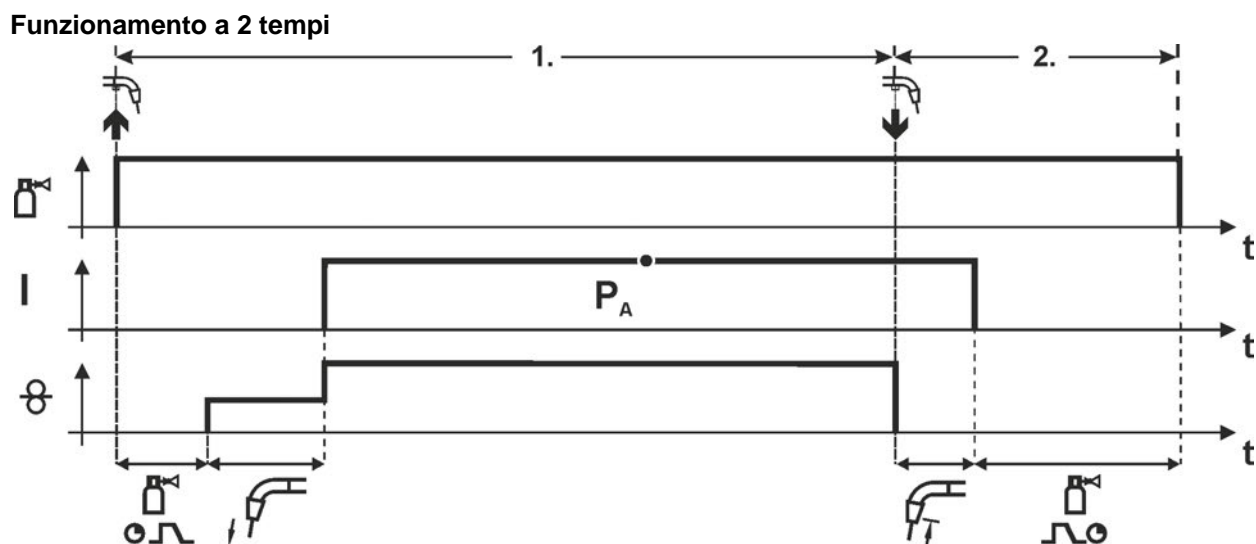
- Rilasciare il pulsante torcia.
- Il motore del trainafilo si arresta.
- Trascorso il tempo impostato di bruciatura finale del filo, l'arco si spegne.
- Decorre il tempo di postflusso di gas.



Figura 5-17

1° tempo

- Azionare il pulsante torcia e tenerlo premuto.
- Il gas di protezione circola (preflusso del gas).
- Il motore di avanzamento filo gira a "velocità di avvicinamento".
- L'arco si accende dopo che l'elettrodo a filo ha toccato il pezzo in lavorazione, è presente corrente di saldatura.
- Commutazione nella velocità filo preselezionata (programma principale PA).

2° tempo

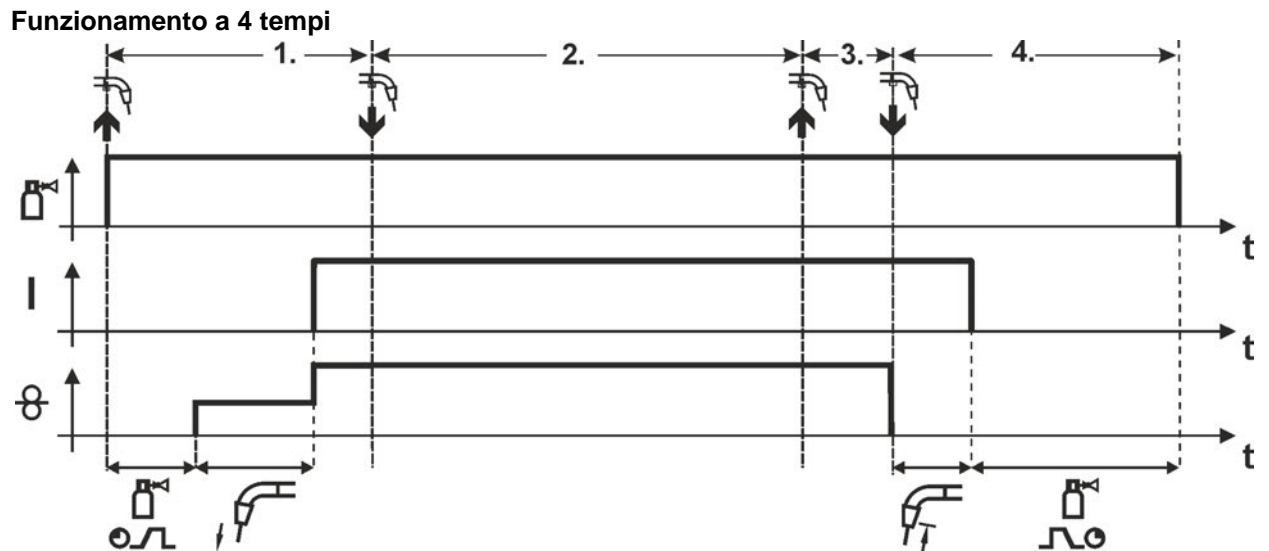
- Rilasciare il pulsante torcia (senza conseguenze).

3° tempo

- Azionare il pulsante torcia (senza conseguenze).

4° tempo

- Rilasciare il pulsante torcia.
- Il motore del trainafilo si arresta.
- Trascorso il tempo impostato di bruciatura finale del filo, l'arco si spegne.
- Decorre il tempo di postflusso di gas.

5.4 Saldatura manuale con elettrodo

⚠ ATTENZIONE



Rischio di ustione e di stritolamento!

Quando si sostituiscono elettrodi cilindrici bruciati o nuovi

- accendere l'apparecchio con l'interruttore generale,
- indossare adeguati guanti di protezione,
- usare sempre una pinza isolata per rimuovere gli elettrodi cilindrici utilizzati o per spostare i pezzi saldati e
- depositare sempre il portaelettrodo su un appoggio isolato!

5.4.1 Collegamento portaelettrodo e cavo di massa



Figura 5-18

Pos.	Simbolo	Descrizione
1		Pezzo da lavorare
2		Portaelettrodo
3		Pres, corrente di saldatura „+“
4		Pres, corrente di saldatura “-”

- Inserire il cavo del portaelettrodo o nella presa della corrente di saldatura "+" o in quella "-" e bloccarlo ruotandolo in senso orario.
- Inserire il connettore del cavo di massa o nella presa della corrente di saldatura "+" o in quella "-" e bloccarlo ruotandolo in senso orario.

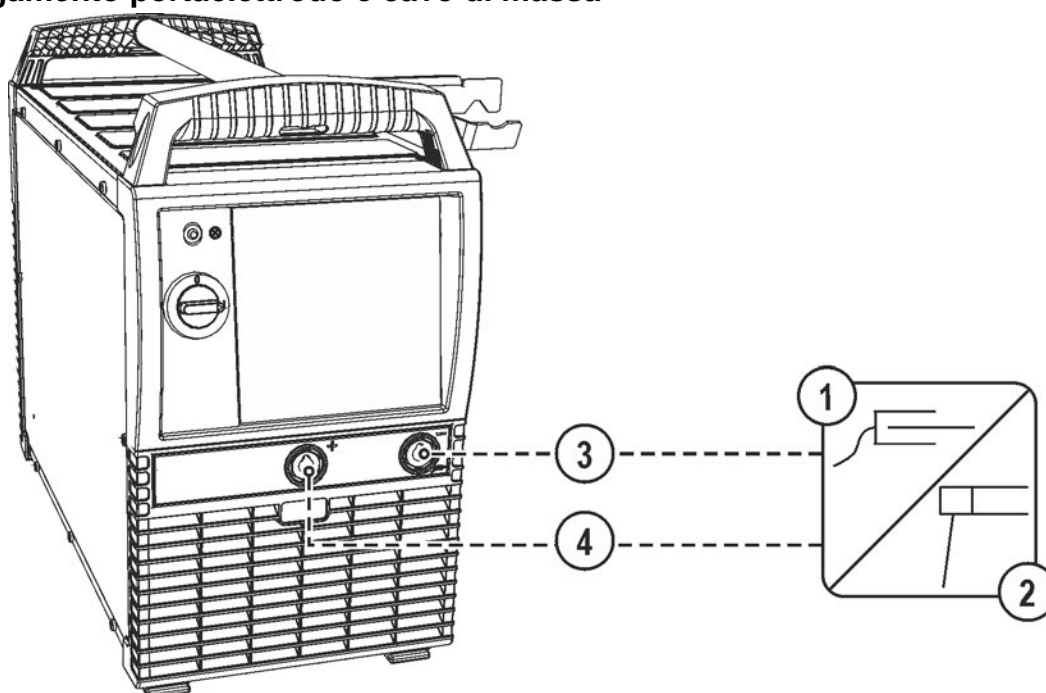

La polarità è indicata dal costruttore sull'imballaggio degli elettrodi.

5.4.2 Selezione lavoro di saldatura manuale



Figura 5-19

5.4.3 Arcforce

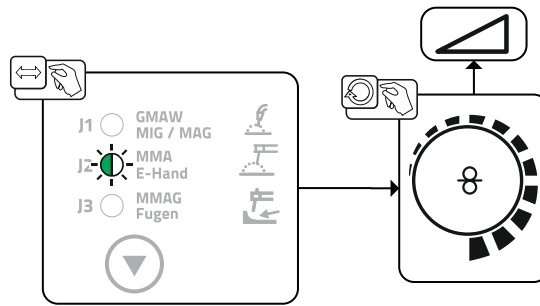

Figura 5-20

Impostazione:

- Valori negativi: elettrodi di tipo rutilico
- Valori vicini allo zero: elettrodi di tipo basico
- Valori positivi: elettrodi di tipo cellulosico

5.4.4 Hot start

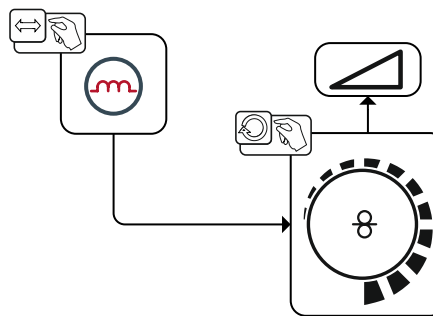
Il dispositivo hot start fa in modo che gli elettrodi cilindrici si accendano meglio grazie a una corrente di innesco più elevata.

- a) = Tempo di hot start
- b) = Corrente di hot start
- I = Corrente di saldatura
- t = Tempo



Figura 5-21

5.4.5 Anti-incollamento

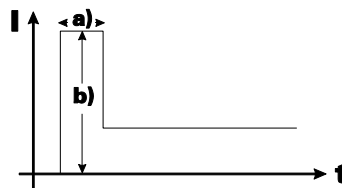
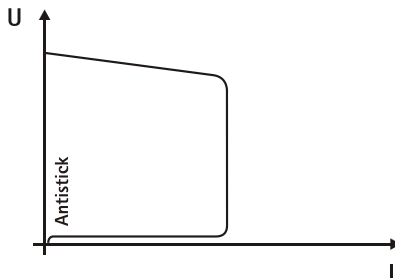

Il dispositivo anti-incollamento impedisce la bruciatura dell'elettrodo.

Se, nonostante il dispositivo Arcforcing l'elettrodo si incolla, l'apparecchio commuta automaticamente entro circa 1 sec. sulla corrente minima e, in questo modo, impedisce la bruciatura dell'elettrodo. Controllare l'impostazione della corrente di saldatura e correggerla in base al JOB di saldatura!

Figura 5-22

5.4.6 Scriccatura

5.4.6.1 Collegamento

Leggere e rispettare la documentazione di tutti i componenti di sistema o degli accessori!

In fase di scriccatura, tra un elettrodo di carbone e il pezzo da lavorare si accende un arco che riscalda il pezzo fino a creare il bagno. La massa fusa, allo stato liquido, viene soffiata mediante aria compressa. Per la scriccatura sono necessari portaelettrodi speciali con collegamento per aria compressa, nonché elettrodi di carbone.



Figura 5-23

Pos.	Simbolo	Descrizione
1		Torcia per scriccatura
2		Pres. corrente di saldatura "+"
3		Pezzo da lavorare
4		Pres. corrente di saldatura "-"

- Inserire il connettore del dispositivo di scriccatura nella presa corrente di saldatura "+" e bloccarlo ruotandolo in senso orario.
- Inserire il connettore del cavo di massa nella presa della corrente di saldatura "-" e bloccarlo ruotandolo in senso orario.

5.4.7 Selezione lavoro di saldatura manuale

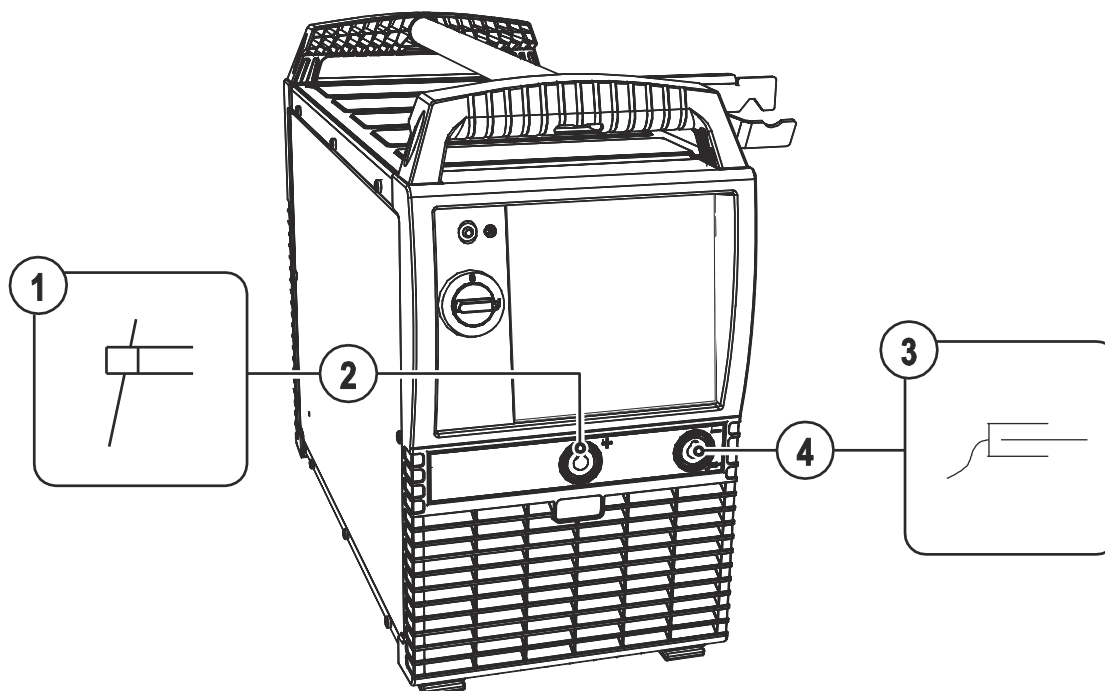

Figura 5-24

5.5 Parametri speciali (altre impostazioni)

I parametri speciali (da P1 a Pn) vengono utilizzati per una configurazione delle funzioni dell'apparecchio specifica del cliente. L'utente dispone così della massima flessibilità per ottimizzare il sistema in base alle sue esigenze.

Queste impostazioni speciali non vengono effettuate direttamente sul dispositivo di comando dell'apparecchio, perchè di norma non è necessario procedere di frequente all'impostazione dei parametri. Il numero dei parametri speciali selezionabili può variare a seconda dei dispositivi di comando utilizzati con il sistema di saldatura (vedere il manuale d'uso standard corrispondente). Se necessario, i parametri speciali possono essere riportati alle impostazioni di fabbrica > vedere capitolo 5.5.1.1.

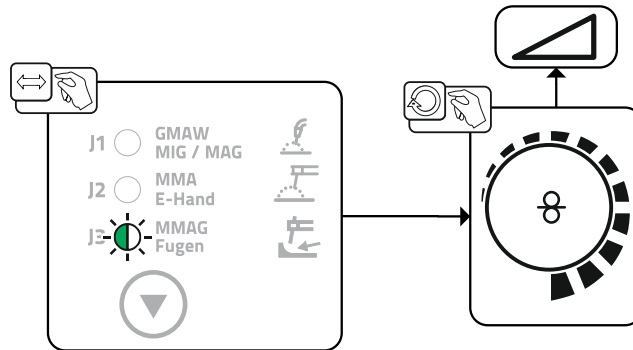
5.5.1 Selezione, modifica e memorizzazione dei parametri



ENTER (Accesso al menù)

- **Spegnere l'apparecchio con l'interruttore generale**
- **Tenere premuto il pulsante "Modalità di funzionamento" e contemporaneamente riaccendere l'apparecchio.**

NAVIGATION (Navigare nel menu)

- **I parametri vengono selezionati mediante rotazione della manopola "Impostazione parametri di saldatura".**
- **Impostare o modificare i parametri ruotando la manopola "Tensione di saldatura".**

EXIT (Uscire dal menù)

- **Azionare il pulsante "Prova gas" (spegnere e riaccendere l'apparecchio).**



Figura 5-25

Visualizzazione	Impostazione / Selezione
P 1	Tempo di rampa per l'inserimento del filo 0 = ----- inserimento normale (tempo di rampa 10s) 1 = ----- inserimento rapido (tempo di rampa 3 s) (Imp. di fabbrica)
P 9	Avvio a 4 tempi e 4 tempi a impulsi 0 = ----- nessun avvio 4 tempi a impulsi (Imp. di fabbrica) 1 = ----- Avvio a 4 tempi a impulsi possibile
P22	Supporto per dispositivi trainafilo con riconoscimento della tensione (voltage-sensing). 0 = ----- funzione disattivata 1 = ----- funzione attivata (impostazione di fabbrica)
Frc	Codifica dispositivo di regolazione remota (Frc) 0 Riconoscimento automatico del dispositivo di regolazione remota (impostazione di fabbrica) 2 Codifica dispositivo di regolazione remota per componenti accessori con solo una manopola 9 Codifica dispositivo di regolazione remota per componenti accessori con solo una coppia di tasti o un interruttore a bilico 1,3-8 Nessuna codifica dispositivo di regolazione remota 10-15 Nessuna codifica dispositivo di regolazione remota

5.5.1.1 Ripristino delle impostazioni di fabbrica

 **Tutti i parametri speciali specifici del cliente presenti in memoria verranno sostituiti con le impostazioni di fabbrica!**

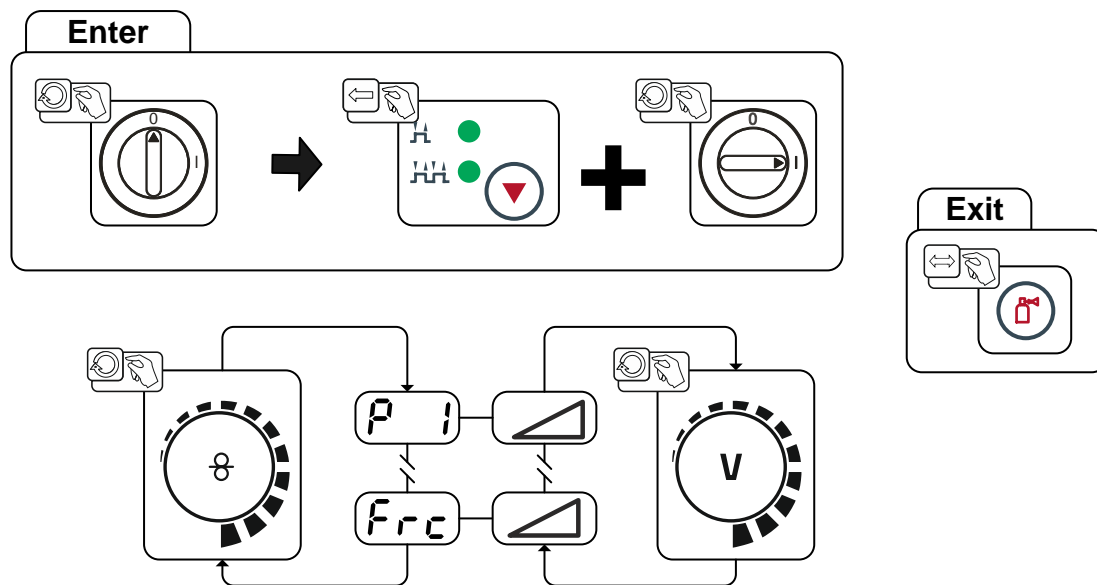



Figura 5-26

Visualizzazione	Impostazione / Selezione
	Inizializzazione terminata Tutti i parametri specifici per il cliente memorizzati sono stati sostituiti con le impostazioni di fabbrica.

5.5.1.2 Parametri speciali nel dettaglio

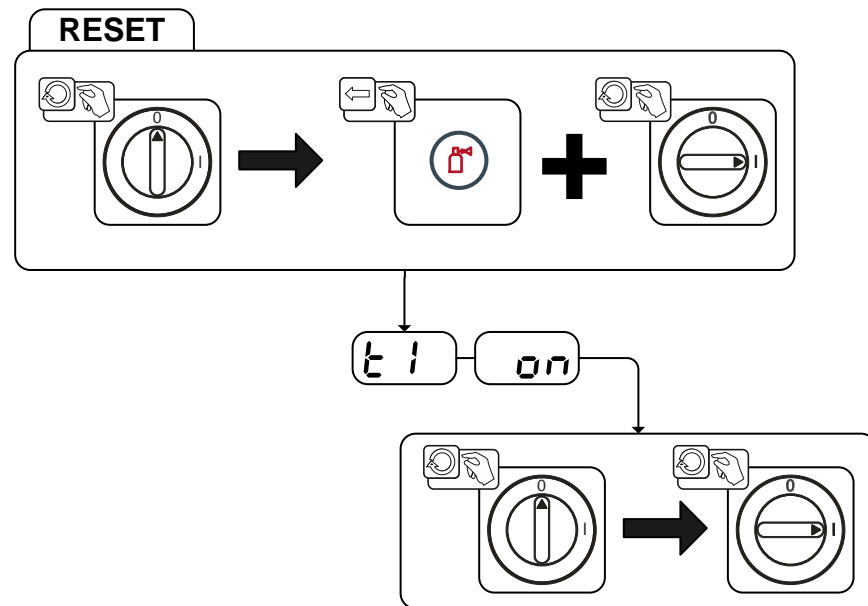
Tempo di rampa per l'inserimento del filo (P1)

L'inserimento del filo ha inizio a 1,0 m/min per 2 sec. In seguito viene aumentato di 6,0m/min con una funzione Ramp. Il tempo di rampa può essere regolato in due campi di regolazione.

Durante l'inserimento del filo, la velocità può essere modificata mediante la manopola Impostazione parametri di saldatura. Eventuali modifiche non influiscono sul tempo di rampa.

Avvio a 4 tempi / 4 tempi a impulsi (P9)

Nella modalità di funzionamento a 4 tempi con avvio a impulsi, premendo e rilasciando velocemente il pulsante torcia, si passa subito al secondo tempo, senza la necessità del passaggio di corrente.

Se si desidera che il processo di saldatura venga interrotto, è possibile premere di nuovo e rilasciare velocemente il pulsante torcia.

Regolazione elettronica della quantità di gas, tipo (P22)

Attiva esclusivamente in apparecchi con dispositivo di regolazione della quantità di gas integrato (opzione di fabbrica).

L'impostazione deve avvenire esclusivamente a cura di personale di servizio autorizzato (impostazione di base = 1).

5.6 Menu di configurazione dell'apparecchio

5.6.1 Selezione, modifica e memorizzazione dei parametri



ENTER (Accesso al menu)

- Spegnere l'impianto con l'interruttore generale
- Tenere premuto il pulsante "Processo di saldatura" e contemporaneamente riaccendere l'impianto.

NAVIGATION (Navigare nel menu)

- I parametri vengono selezionati mediante rotazione della manopola "Impostazione parametri di saldatura".
- Impostare o modificare i parametri ruotando la manopola "Tensione di saldatura".

EXIT (Uscire dal menu)

- Azionare il pulsante "Pulsante, selezione dei parametri a destra" (spegnere e riaccendere l'impianto).



Figura 5-27

Visualizzazione	Impostazione / Selezione
	Resistenza del conduttore 1 Resistenza del conduttore per il primo circuito della corrente di saldatura 0 mΩ–60 mΩ (8 mΩ impostazione di fabbrica).
	Le modifiche dei parametri devono essere eseguite esclusivamente da personale di servizio esperto e competente.
	Modalità risparmio energia a tempo > vedere capitolo 5.6.2 • 5 min. - 60 min. = Durata del non utilizzo prima dell'attivazione della modalità di risparmio energia. • off = disattivato
	Menu di servizio Le modifiche nel menu di servizio possono essere eseguite esclusivamente dal personale di assistenza autorizzato!

5.6.2 Modalità risparmio energia (Standby)

La modalità di risparmio energetico può essere attivata, a scelta, con una pressione prolungata del pulsante > vedere capitolo 5.6 oppure tramite l'impostazione del parametro nel menu di configurazione impianto (modalità risparmio energia a tempo **55A**) > vedere capitolo 5.6.

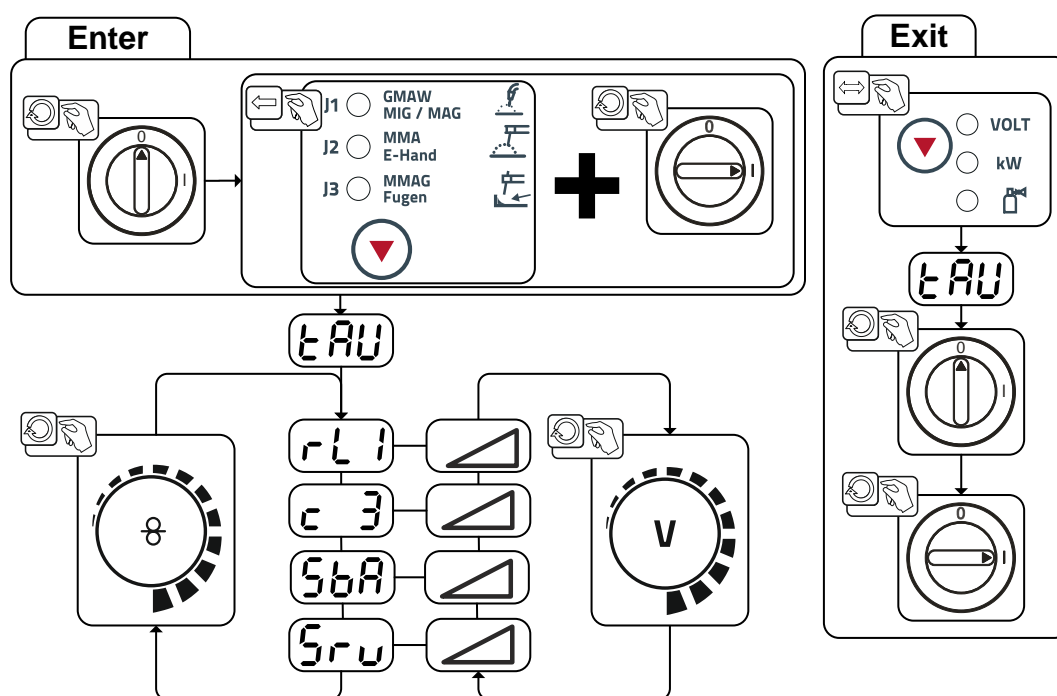
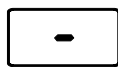

Se la modalità risparmio energia è attiva, i campi di visualizzazione dell'impianto mostreranno solo la riga media orizzontale.

Azionando un qualsiasi comando (ad esempio premendo e rilasciando il pulsante torcia) viene disattivata la modalità risparmio energia e l'impianto commuta nuovamente nella modalità "pronto a saldare".

5.6.3 Compensazione resistenza del conduttore

Il valore della resistenza dei conduttori può essere impostato direttamente oppure può essere livellato tramite il generatore. Alla fornitura, la resistenza del conduttore del generatore è impostato su 8 mOhm. Questo valore corrisponde ad un cavo di massa da 5 m, un pacco cavi di collegamento da 1,5 m e una torcia di saldatura raffreddata ad acqua da 3 m. La resistenza elettrica del conduttore dovrebbe essere nuovamente livellata dopo ogni cambio di uno dei componenti accessori, come ad es. la torcia di saldatura o il pacco cavi di collegamento.



Figura 5-28

1 Preparazione

- Spegnerne il generatore di saldatura.
- Svitare l'ugello a gas della torcia di saldatura.
- Tagliare il filo di saldatura in modo che sia pari all'ugello portacorrente.
- Tirare un poco indietro il filo di saldatura presso il dispositivo trainafilo (di ca. 50 mm). All'interno dell'ugello portacorrente non dovrebbe trovarsi ora nessuna parte del filo di saldatura.

2 Configurazione

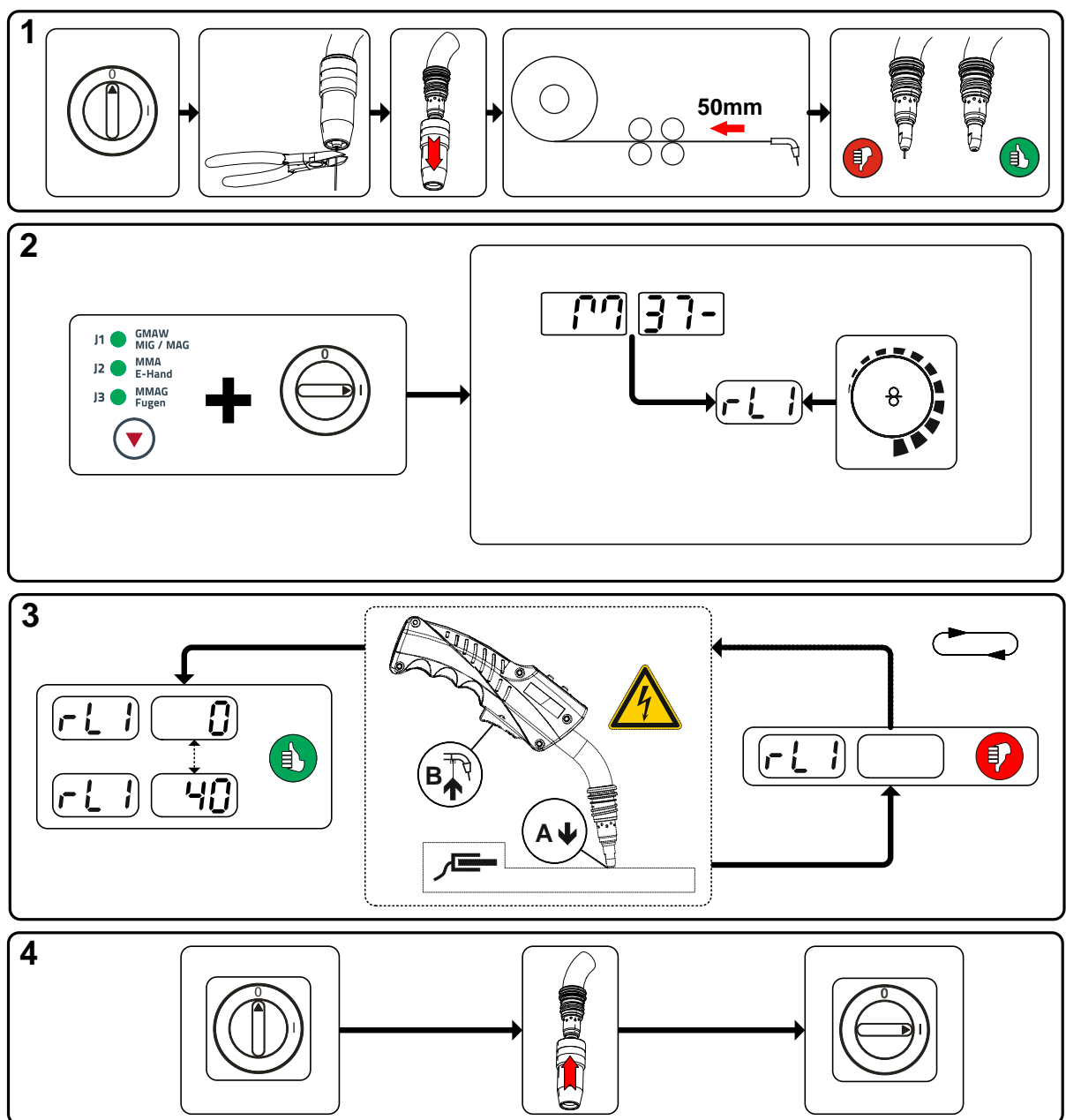
- Azionare il pulsante "Pulsante, processo di saldatura" e accendere contemporaneamente il generatore di saldatura. Rilasciare il pulsante.
- Tramite la manopola "Impostazione dei parametri di saldatura" è ora possibile selezionare il relativo parametro. Il parametro rL1 deve essere compensato in tutte le combinazioni di impianti.

3 Livellamento/misurazione

- Posizionare la torcia di saldatura sul pezzo da lavorare, premendo un poco, con l'ugello portacorrente su un punto pulito, quindi azionare il pulsante torcia per ca. 2 s. Una corrente di corto circuito scorre brevemente, con la quale viene determinata e visualizzata la nuova resistenza del conduttore. Il valore può essere compreso tra 0 mΩ e 40 mΩ. Il nuovo valore impostato viene immediatamente salvato e non necessita di alcuna conferma ulteriore. Se nella visualizzazione di destra non viene indicato alcun valore, la misurazione non è riuscita. Occorre ripetere la misurazione.

4 Ripristinare lo stato di "pronto a saldare"

- Spegnerne il generatore di saldatura.
- Riavvitare l'ugello a gas della torcia di saldatura.
- Accendere il generatore di saldatura.
- Inserire nuovamente il filo di saldatura.

6 Manutenzione, cura e smaltimento

6.1 Informazioni generali

PERICOLO



Manutenzione e controllo eseguiti in modo improprio!

L'impianto deve essere pulito, riparato o controllato esclusivamente da personale specializzato! Per personale specializzato si intende chi, grazie alla propria formazione, conoscenza ed esperienza, è in grado di riconoscere durante l'esame di tali impianti i rischi presenti e i possibili danni al sistema e sa adottare le corrette misure di sicurezza.

- Rispettare le disposizioni di manutenzione > vedere capitolo 6.3!
- Rimettere in funzione l'impianto solo dopo un esito positivo del controllo.



Pericolo di lesioni per tensione elettrica dopo lo spegnimento!

I lavori sull'apparecchio aperto possono provocare ferite con conseguente decesso.

Durante il funzionamento, nell'apparecchio vengono caricati condensatori con tensione elettrica. Questa tensione è presente ancora per i 4 minuti successivi all'estrazione della presa.

1. Spegnerne l'apparecchio.
2. Estrarre la spina.
3. Attendere almeno 4 minuti, fino a che i condensatori siano scarichi.

AVVERTENZA



Pulizia, controllo e riparazione!

La pulizia, il controllo e la riparazione delle saldatrici possono essere eseguiti soltanto da personale specializzato. Per personale specializzato si intendono coloro i quali, grazie alla propria formazione, conoscenza ed esperienza, sono in grado di riconoscere durante la verifica di un alimentatore di corrente per saldatura i rischi presenti e i possibili danni al sistema e sanno adottare le corrette misure di sicurezza.

- Se uno dei controlli indicati di seguito non viene superato, l'apparecchio può essere rimesso in funzione solo dopo aver eseguito le opportune riparazioni e averne verificato il corretto funzionamento.

I lavori di riparazione e manutenzione devono essere eseguiti unicamente da personale specializzato autorizzato. In caso contrario decade il diritto di garanzia. In tutti i casi in cui si ha bisogno di assistenza, rivolgersi al proprio rivenditore specializzato, ovvero al fornitore dell'apparecchio. Le restituzioni di prodotti in garanzia possono essere effettuate soltanto tramite il proprio rivenditore specializzato. Quando si sostituiscono i componenti, usare soltanto pezzi di ricambio originali. Quando si ordinano parti di ricambio, si deve indicare il tipo d'apparecchio, il numero di serie e il codice dello stesso, il tipo di modello e il codice del pezzo di ricambio.

Nelle condizioni ambientali indicate e in condizioni di lavoro normali, l'impianto è largamente esente da manutenzione e richiede una cura minima.

Un impianto sporco riduce la durata utile e il rapporto d'inserzione. Gli intervalli di pulizia si basano di norma sulle condizioni ambientali e sul conseguente livello di sporco dell'impianto (ad ogni modo come minimo una volta ogni sei mesi).

6.2 Pulizia

- Pulire le superfici esterne con un panno umido (non utilizzare detergenti aggressivi).
- Soffiare il canale di aerazione ed eventualmente le lamelle di raffreddamento dell'impianto con aria compressa priva di olio e acqua. L'aria compressa potrebbe far ruotare eccessivamente le ventole dell'impianto e quindi distruggerle. Non indirizzare il soffio d'aria direttamente sulle ventole dell'impianto ed eventualmente bloccarle in modo meccanico.
- Verificare che il refrigerante non presenti impurità ed eventualmente sostituirlo.

6.3 Lavori di manutenzione, intervalli

I lavori di riparazione e manutenzione devono essere eseguiti unicamente da personale specializzato autorizzato. In caso contrario decade il diritto di garanzia. In tutti i casi in cui si ha bisogno di assistenza, rivolgersi al proprio rivenditore specializzato, ovvero al fornitore dell'apparecchio. Le restituzioni di prodotti in garanzia possono essere effettuate soltanto tramite il proprio rivenditore specializzato. Quando si sostituiscono i componenti, usare soltanto pezzi di ricambio originali. Quando si ordinano parti di ricambio, si deve indicare il tipo d'apparecchio, il numero di serie e il codice dello stesso, il tipo di modello e il codice del pezzo di ricambio.

6.3.1 Lavori di manutenzione giornaliera

6.3.1.1 Controllo visivo

- Cavo di alimentazione e rispettivo scarico della trazione
- Elementi di fissaggio della bombola del gas
- Controllare che il fascio di tubi flessibili e i collegamenti elettrici non presentino danni esterni, e se necessario sostituire o provvedere alla riparazione da parte di personale specializzato!
- Tubi del gas e relativi dispositivi di commutazione (elettrovalvola)
- Verificare la chiusura salda di tutti gli allacciamenti e dei componenti soggetti a usura ed event. eseguirne il serraggio.
- Verificare il corretto fissaggio della bobina di filo.
- Rotelle orientabili e relativi elementi di fissaggio
- Elementi di trasporto (cinghia, golfari, maniglia)
- Varie, condizioni generali

6.3.1.2 Prova di funzionamento

- Dispositivi di uso, segnalazione, protezione e posizione (Controllo del funzionamento)
- Conduttori della corrente di saldatura (verificarne la posizione salda e bloccata)
- Tubi del gas e relativi dispositivi di commutazione (elettrovalvola)
- Elementi di fissaggio della bombola del gas
- Verificare il corretto fissaggio della bobina di filo.
- Verificare la chiusura salda dei collegamenti a vite e a innesto e dei componenti soggetti ed eventualmente eseguirne il serraggio.
- Rimuovere i residui aderenti di spruzzi di saldatura.
- Pulire regolarmente i rulli di alimentazione del filo (a seconda del livello di sporczia).

6.3.2 Lavori di manutenzione mensili

6.3.2.1 Controllo visivo

- Danni all'involucro (pareti anteriori, posteriori e laterali)
- Rotelle orientabili e relativi elementi di fissaggio
- Elementi di trasporto (cinghia, golfari, maniglia)
- Verificare se sono presenti impurità nei tubi flessibili del liquido di raffreddamento e nei relativi collegamenti

6.3.2.2 Prova di funzionamento

- Interruttori a scatto, apparecchi di comando, dispositivi per l'arresto di emergenza, dispositivo riduttore di tensione, spie di segnalazione e controllo
- Verifica che gli elementi della guida del filo (raccordo di ingresso, tubo di guida) siano in posizione salda.
- Verificare se sono presenti impurità nei tubi flessibili del liquido di raffreddamento e nei relativi collegamenti
- Controllo e pulizia della torcia di saldatura. I depositi che si formano nella torcia possono causare cortocircuiti, inficiare il risultato della saldatura e provocare danni alla torcia stessa!

6.3.3 Controllo annuale (ispezione e verifica durante il funzionamento)

 **Il controllo delle saldatrici può essere eseguito soltanto da personale specializzato. Per personale specializzato si intendono coloro i quali, grazie alla propria formazione, conoscenza ed esperienza, sono in grado di riconoscere durante la verifica di un alimentatore di corrente per saldatura i rischi presenti e i possibili danni al sistema e sanno adottare le corrette misure di sicurezza.**

 **Potete trovare ulteriori informazioni sull'allegato opuscolo "Warranty registration", mentre per le nostre informazioni circa la garanzia, la manutenzione e il controllo potete consultare il sito www.ewm-group.com!**

È necessario effettuare un controllo periodico secondo la normativa IEC 60974-4 "Ispezioni e controlli ricorrenti". Oltre alle norme relative al controllo specificate in questa sede, è necessario osservare le leggi e le disposizioni locali.

6.4 Smaltimento dell'apparecchio

 **Smaltire in modo corretto!**

L'apparecchio contiene materie prime pregiate che dovrebbero essere inviate ai centri di riciclaggio e componenti elettronici che devono essere smaltiti.

- **Non smaltire con i rifiuti domestici!**
- **Per lo smaltimento rispettare le disposizioni vigenti!**



6.4.1 Dichiarazione del produttore all'utente finale

- In base alle norme europee (Direttiva 2012/19/EU del Parlamento Europeo e del Consiglio del 4.7.2012) gli apparecchi elettrici ed elettronici usati non possono più essere smaltiti attraverso il sistema di raccolta dei normali rifiuti domestici. Tali apparecchi devono essere smaltiti separatamente. Il simbolo del bidone della spazzatura su ruote indica la necessità della raccolta differenziata. Per lo smaltimento o il riciclaggio, questo apparecchio deve essere affidato agli appositi sistemi di raccolta differenziata.
- In base alla legislazione tedesca (legge sulla messa in commercio, sul ritiro e sullo smaltimento nel rispetto dell'ambiente di apparecchi elettrici ed elettronici del 16.3.2005) la raccolta di apparecchi usati deve avvenire in modo differenziato, ovvero separatamente dal sistema di raccolta dei normali rifiuti domestici. I responsabili pubblici dello smaltimento (i comuni) hanno creato appositi punti di raccolta presso i quali è possibile consegnare gratuitamente gli apparecchi vecchi usati nelle case private.
- Per informazioni sulla restituzione o la raccolta di apparecchi usati, rivolgersi all'amministrazione comunale.
- EWM prende parte a un sistema di smaltimento e riciclo autorizzato e risulta iscritta all'Elektroaltgeräteregister (EAR - Registro dei rifiuti da apparecchiature elettriche ed elettroniche) con il numero WEEE DE 57686922.
- Inoltre è possibile restituire gli apparecchi usati presso i partner di distribuzione EWM in tutta Europa.

6.5 Rispetto delle disposizioni RoHS

Con la presente EWM AG Mündersbach dichiara che tutti i prodotti interessati dalla direttiva RoHS forniti da noi a Voi rispettano tutti i requisiti previsti dalla stessa RoHS (vedere anche le relative norme CE applicabili riportate nella dichiarazione di conformità del Vostro impianto).

7 Eliminazione delle anomalie

Tutti i prodotti sono sottoposti a severi controlli di qualità e controlli finali. Se, tuttavia, qualcosa non dovesse funzionare, controllare il prodotto seguendo queste istruzioni. Se nessuno dei rimedi descritti ripristina il funzionamento del prodotto, rivolgersi al rivenditore autorizzato.

7.1 Checklist per la risoluzione dei problemi



Il presupposto fondamentale per il perfetto funzionamento è l'equipaggiamento adeguato per il materiale utilizzato e per il gas di processo.

Legenda	Simbolo	Descrizione
	↯	Errore/ Causa
	✘	Rimedio

Errore liquido di raffreddamento/nessun flusso di liquido di raffreddamento

- ↯ Flusso del liquido di raffreddamento non sufficiente
 - ✘ Controllare il livello del refrigerante ed eventualmente riempirlo
- ↯ Aria nel circuito del liquido di raffreddamento
 - ✘ Sfiatare il circuito del liquido di raffreddamento
- ↯ Pompa del liquido di raffreddamento bloccata
 - ✘ Ruotare l'albero della pompa (eseguire a cura di personale specializzato esperto)

Problemi di avanzamento del filo di saldatura

- ↯ Ugello di contatto ostruito
 - ✘ Pulire, nebulizzare con spray protettivo per saldature e se necessario sostituire
- ↯ Impostazione del freno della bobina
 - ✘ Verificare ed eventualmente correggere le impostazioni
- ↯ Impostazione delle unità di pressione
 - ✘ Verificare ed eventualmente correggere le impostazioni
- ↯ Rulli del filo usurati
 - ✘ Verificare e sostituire in caso di necessità
- ↯ Motore di alimentazione senza tensione di alimentazione (interruttore automatico attivato dal sovraccarico)
 - ✘ Ripristinare il fusibile scattato (dorso dell'alimentatore) tenendo premuto il pulsante
- ↯ Fasci di tubi flessibili piegati
 - ✘ Posare il fascio di tubi della torcia in modo che stiano ben distesi
- ↯ Anima o spirale di alimentazione del filo impura o usurata
 - ✘ Pulire anima o spirale, sostituire anime piegate o usurate

Anomalie di funzionamento

- ↯ Tutte le spie luminose del dispositivo di comando si illuminano dopo l'accensione
- ↯ Nessuna spia luminosa del dispositivo di comando si illumina dopo l'accensione
- ↯ Nessuna potenza di saldatura
 - ✘ Mancanza di fase > verificare il collegamento di rete (fusibili)
- ↯ Impossibile impostare vari parametri
 - ✘ Livello di immissione bloccato, disattivare il blocco dell'accesso
- ↯ Problemi di collegamento
 - ✘ Preparare il collegamento della presa per il comando o verificarne l'installazione corretta.
- ↯ Collegamenti alla corrente di saldatura allentati
 - ✘ Bloccare i collegamenti elettrici alla torcia e/o al pezzo in lavorazione
 - ✘ Avvitare strettamente e in modo corretto l'ugello portacorrente

7.2 Messaggi di errore (fonte di corrente)

 **Se si verifica un difetto nella saldatrice, la spia luminosa visualizza un codice d'errore (vedere tabella) sul display del dispositivo di comando dell'apparecchiatura.**
In caso di difetto all'apparecchio l'impianto viene spento.

 **La visualizzazione dei numeri di errore possibili dipende dal modello dell'apparecchio (interfacce/funzioni).**

- Annotare eventuali difetti dell'apparecchio e in caso di necessità, comunicarli al personale addetto all'Assistenza.
- Se si verificano più errori, questi vengono visualizzati in sequenza.





Errore (Err)	Categoria			Possibile causa	Rimedio
	a)	b)	c)		
1	-	-	x	Sovratensione di rete	Controllare le tensioni di rete e compararle con le tensioni di collegamento della saldatrice
2	-	-	x	Sottotensione di alimentazione	
3	x	-	-	Sovratemperatura saldatrice	Lasciar raffreddare l'impianto (interruttore di alimentazione su "1")
4	x	x	-	Scarsità di liquido di raffreddamento	Rabboccare con liquido di raffreddamento Perdita nel circuito del liquido di raffreddamento > riparare la perdita e rabboccare La pompa del liquido di raffreddamento non funziona > controllo del trigger di sovracorrente del dispositivo di raffreddamento a circolazione d'aria
5	x	-	-	Errore dispositivo trainafilo, errore tachimetro	Controllare il dispositivo trainafilo Nessun segnale dalla dinamo tachimetrica, M3.51 guasto > informare l'assistenza.
6	x	-	-	Errore gas di protezione	Controllare l'alimentazione del gas di protezione (impianti con dispositivo di controllo del gas di protezione)
7	-	-	x	Sovratensione secondaria	Inverter guasto > informare l'assistenza
8	-	-	x	Dispersione a terra tra il filo di saldatura e il collegamento a massa	Staccare il collegamento tra il filo di saldatura e l'involucro o un oggetto con messa a terra
9	x	-	-	Disattivazione rapida Innescata da BUSINT X11 o RINT X12	Eliminare l'errore sul robot
10	-	x	-	Interruzione dell'arco Innescata da BUSINT X11 o RINT X12	Controllare l'alimentazione del filo
11	-	x	-	Errore di accensione dopo 5 s Innescato da BUSINT X11 o RINT X12	Controllare l'alimentazione del filo
13	x	-	-	Disattivazione di emergenza	Controllare l'arresto di emergenza dell'interfaccia robot
14	-	x	-	Dispositivo trainafilo non riconosciuto. Cavo di comando non collegato.	Controllare i collegamenti dei cavi. Controllare l'assegnazione dei numeri di riconoscimento
				Nel funzionamento con più dispositivi trainafilo sono stati assegnati numeri di riconoscimento errati.	

Errore (Err)	Categoria			Possibile causa	Rimedio
	a)	b)	c)		
15	-	x	-	Dispositivo trainafile 2 non riconosciuto. Cavo di comando non collegato.	Controllare i collegamenti dei cavi.
16	-	-	x	VRD (Errore nella riduzione della tensione a vuoto)	Informare l'assistenza.
17	-	x	x	Riconoscimento sovratensione comando trainafile	Controllare l'alimentazione del filo
18	-	x	x	Nessun segnale di generatore tachimetrico dal secondo dispositivo trainafile (dispositivo slave)	Verificare i collegamenti con il secondo dispositivo trainafile (dispositivo slave), in particolare quelli del generatore tachimetrico.
56	-	-	x	Perdita di fase di rete	Verificare le tensioni di alimentazione
59	-	-	x	Impianto non compatibile	Verificare l'utilizzo dell'impianto
60	-	-	x	Aggiornamento software necessario	Informare l'assistenza.

Legenda categoria (annullare l'errore)

a) La segnalazione di errore scompare quando l'errore è stato eliminato.

b) È possibile annullare la segnalazione di errore premendo un pulsante:

Dispositivo di comando	Pulsante
RC1 / RC2	
Expert	
Expert 2.0	
CarExpert / Progress (M3.11)	
alpha Q / Concept / Basic / Basic S / Synergic / Synergic S / Progress (M3.71) / Picomig 305	impossibile

c) La segnalazione di errore può essere annullata unicamente con lo spegnimento e la successiva riaccensione dell'impianto.

L'errore del gas di protezione (Err 6) può essere azzerato attivando il pulsante "Parametri di saldatura".

7.3 Sincronizzazione dei parametri di saldatura

In caso di differenze tra i parametri di saldatura impostati sul dispositivo trainafilo/dispositivo di regolazione remota e quelli visualizzati sulla saldatrice, è possibile sincronizzarli in modo semplice tramite questa funzione.





Figura 7-1

8 Dati tecnici

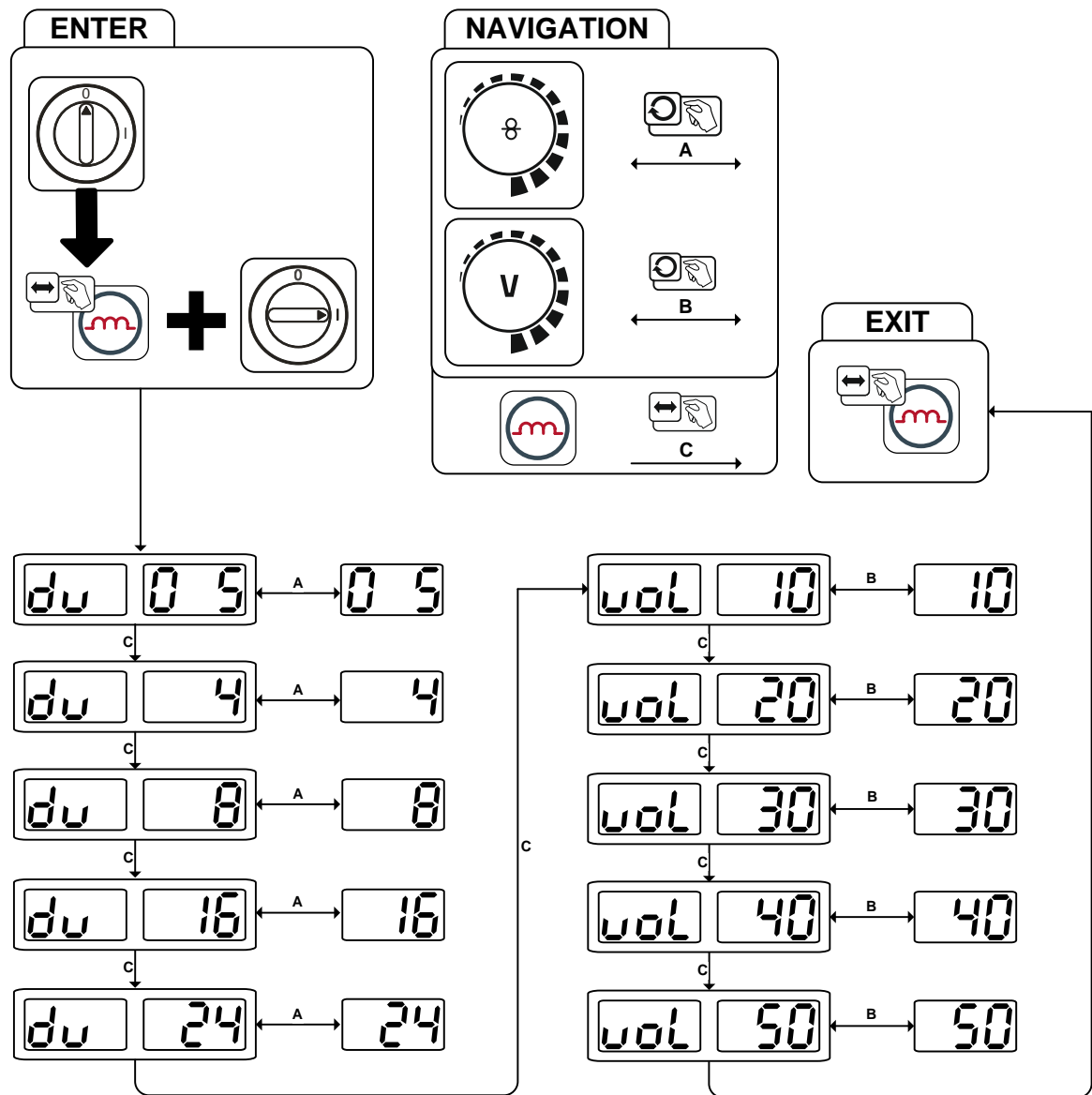

Dati di potenza e garanzia solo in connessione con parti di ricambio e parti soggetti ad usura originali!

8.1 Taurus 355 TDM

	MIG/MAG	Elettrodo rivestito
Campo di impostazione corrente di saldatura	da 5 A a 350 A	
Campo di impostazione tensione di saldatura	da 14,3 V a 31,5 V	da 20,2 V a 34,0 V
Rapporto d'inserzione	40 °C	
60% RI	350 A	
100% RI	300 A	
Ciclo di carico	10 min (60% RI Δ 6 min. saldatura, 4 min. pausa)	
Tensione a vuoto	79 V	
Tensione di alimentazione (tolleranze)	3 x 400 V (da -25% a +20%)	
Frequenza	50/60 Hz	
Fusibile di rete (fusibile ritardato)	3 x 20 A	
Linea di collegamento di rete	H07RN-F4G6	
Potenza massima collegamento	13,9 kVA	15,0 kVA
Potenza raccomandata per il generatore	20,3 kVA	
cos ϕ /Efficienza	0,99/88%	
Temperatura ambiente	da -25 °C a +40 °C	
Raffreddamento impianto/raffreddamento torcia	Ventola (AF)/gas	
Classe di isolamento/Tipo di protezione	H/IP 23	
Contrassegno di sicurezza		
Altre norme applicate	IEC 60974-1, -10	
Cavo di massa	70 mm ²	
Dimensioni (Lunghezza x Larghezza x Altezza)	625 mm x 298 mm x 531 mm	
	24,6 inch x 11,7 inch x 20,9 inch	
Peso	41 kg	
	90,4 lb	

8.2 Taurus 405 TDM

	MIG/MAG	Elettrodo rivestito
Campo di impostazione corrente di saldatura	da 5 A a 400 A	
Campo di impostazione tensione di saldatura	da 14,3 V a 34,0 V	da 20,2 V a 36,0 V
Rapporto d'inserzione	40 °C	
100% RI	400 A	
Ciclo di carico	10 min (60% RI \pm 6 min. saldatura, 4 min. pausa)	
Tensione a vuoto	79 V	
Tensione di alimentazione (tolleranze)	3 x 400 V (da -25% a +20%)	
Frequenza	50/60 Hz	
Fusibile di rete (fusibile ritardato)	3 x 32 A	
Linea di collegamento di rete	H07RN-F4G6	
Potenza massima collegamento	17,2 kVA	18,2 kVA
Potenza raccomandata per il generatore	24,6 kVA	
cosϕ/Efficienza	0,99/90%	
Temperatura ambiente	da -25 °C a +40 °C	
Raffreddamento impianto/raffreddamento torcia	Ventola (AF)/gas	
Cavo di massa	70 mm ²	
Classe di isolamento/Tipo di protezione	H/IP 23	
Classe compatibilità elettromagnetica	A	
Contrassegno di sicurezza		
Altre norme applicate	IEC 60974-1, -10	
Dimensioni (Lunghezza x Larghezza x Altezza)	625 mm x 298 mm x 531 mm	
	24,6 inch x 11,7 inch x 20,9 inch	
Peso	41 kg	
	90,4 lb	

8.3 Taurus 505 TDM

	MIG/MAG	Elettrodo rivestito
Campo di impostazione corrente di saldatura	da 5 A a 500 A	
Campo di impostazione tensione di saldatura	da 14,3 V a 39,0 V	da 20,2 V a 40,0 V
Rapporto d'inserzione	40 °C	40 °C
60%	500 A	500 A
100%	430 A	430 A
Ciclo di carico	10 min (60% RI \pm 6 min. saldatura, 4 min. pausa)	
Tensione a vuoto	79 V	
Tensione di alimentazione (tolleranze)	3 x 400 V (da -25% a +20%)	
Frequenza	50/60 Hz	
Fusibile di rete (fusibile ritardato)	3 x 32 A	
Linea di collegamento di rete	H07RN-F4G6	
Potenza massima collegamento	24,6 kVA	25,2 kVA
Potenza raccomandata per il generatore	34,0 kVA	
cosϕ/Efficienza	0,99/90%	
Temperatura ambiente	da -25 °C a +40 °C	
Raffreddamento impianto/raffreddamento torcia	Ventola (AF)/gas	
Cavo di massa	95 mm ²	
Classe di isolamento/Tipo di protezione	H/IP 23	
Classe compatibilità elettromagnetica	A	
Contrassegno di sicurezza		
Altre norme applicate	IEC 60974-1, -10	
Dimensioni (Lunghezza x Larghezza x Altezza)	625 mm x 298 mm x 531 mm	
	24,6 inch x 11,7 inch x 20,9 inch	
Peso	45 kg	
	99,2 lb	

9 Accessori

 *Gli accessori che dipendono dalle singole prestazioni, quali torcia di saldatura, cavo di massa o pacchi cavi di collegamento, sono disponibili presso il Vostro rivenditore responsabile.*

9.1 Componente di sistema

Tipo	Denominazione	Codice articolo
drive 4 Basic	Dispositivo trainafilo, ad acqua, collegamento centralizzato Euro	090-005401-00502
drive 4 Basic MMA	Dispositivo trainafilo, ad acqua, collegamento centralizzato Euro	090-005401-51502
drive 4 IC Basic	Dispositivo trainafilo, raffreddato ad acqua, collegamento centralizzato Euro	090-005416-00502
Taurus Basic drive 4 WE	Dispositivo trainafilo, ad acqua, Euro/CC	090-005152-00502
Taurus Basic drive 4L WE	Dispositivo trainafilo, ad acqua, Euro/CC	090-005153-00502
Taurus Basic drive 200C	Dispositivo trainafilo, ad acqua, Euro/CC	090-005208-00502
Taurus Basic drive 300C	Dispositivo trainafilo, ad acqua, Euro/CC	090-005209-00502

9.2 Opzioni

Tipo	Denominazione	Codice articolo
ON CS K	Sospensione su gru per Picomig 180 / 185 D3 / 305 D3; Phoenix e Taurus 355 compatto; drive 4	092-002549-00000
ON Filter 355/405/505/50	Filtro per immissione dell'aria	092-002698-00000
ON FC CS 405/505	Piedi di appoggio per il trasporto mediante dispositivi a forche	092-007896-00000
ON WAK CS 405/505	Kit di montaggio per ruote per CS 505	092-007897-00000
ON CS D	Pannello gru, protezione per il trasporto/bull bar Phoenix/Taurus 405/505	092-007895-00000

9.3 Raffreddamento della torcia

Tipo	Denominazione	Codice articolo
cool50-2 U40	Modulo refrigerante	090-008603-00502











9.4 Sistemi di trasporto

Tipo	Denominazione	Codice articolo
ON PS Trolley 55-5 drive 4L/4X	Console rotante	092-002712-00000
Trolley 39-1	Carrello di trasporto, fonte di corrente	090-008708-00000
Trolley 35.2-2	Carrello di trasporto	090-008296-00000
Trolley 55-5	Carrello di trasporto, montato	090-008632-00000
ON TR Trolley 55-5	Traversa e sede per dispositivo trainafilo	092-002700-00000
ON PS Trolley 55.2-2 drive 4L	Console rotante per drive 4L su Trolley 55.2-2	092-002701-00000
ON PS Trolley 55-5 drive 200/300C	Console rotante	092-002634-00000

9.5 Accessori generali

Tipo	Denominazione	Codice articolo
5POLE/CEE/32A/M	Spina	094-000207-00000
DM 842 Ar/CO2 230bar 30l D	Riduttore di pressione con manometro	394-002910-00030
SPL	Temperino per anime di plastica	094-010427-00000
HC PL	Tagliatubi	094-016585-00000094094
voltConverter 230/400	Convertitore di tensione	090-008800-00502

10 Appendice A
10.1 Istruzioni di regolazione

Basic  				mm			
 mm	 mm	SG2/3 G3/4 Si1  Ar-90/CO ₂ -10 M20		SG2/3 G3/4 Si1  CO ₂ -100 / C1		CrNi  Ar-98/CO ₂ -2 M12	
		 m/min	VOLT	 m/min	VOLT	 m/min	VOLT
0,8	0,8	2,0	15,1	2,0	15,7	2,4	13,6
	1,0	1,5	15,1	1,8	17,4	1,6	13,6
1,0	0,8	2,6	15,4	2,7	16,3	3,0	14,5
	1,0	2,2	15,4	2,1	17,8	2,2	14,2
	1,2	1,2	14,4	1,6	17,8	1,5	13,6
2,0	0,8	5,5	17,4	4,8	19,0	6,9	18,3
	1,0	4,0	18,0	3,2	18,7	4,6	17,2
	1,2	3,2	17,1	2,8	18,7	3,5	16,6
3,0	0,8	8,8	19,2	9,2	26,5	10,5	19,6
	1,0	5,1	18,7	4,6	19,9	6,8	18,4
	1,2	4,3	18,7	3,6	19,6	4,6	17,5
4,0	0,8	10,8	20,8	12,0	28,9	12,8	21,4
	1,0	7,0	19,8	6,3	21,7	8,4	24,0
	1,2	5,0	19,8	4,9	21,7	5,8	18,0
5,0	0,8	14,0	21,9	14,2	30,9	14,6	24,3
	1,0	8,5	21,4	8,2	27,1	9,6	25,9
	1,2	6,2	20,5	6,1	24,3	6,7	19,3
6,0	0,8	17,8	23,2	18,6	32,7	17,5	26,5
	1,0	9,8	24,7	9,5	29,1	11,0	27,6
	1,2	7,8	26,1	7,3	29,7	8,1	23,1
8,0	0,8	22,0	27,1	21,8	34,8	21,0	28,8
	1,0	12,0	28,8	11,6	31,8	13,5	28,8
	1,2	8,5	28,0	9,1	31,8	9,5	27,5
10,0	1,0	14,8	30,6	14,2	34,9	15,5	30,0
	1,2	9,8	29,7	11,3	33,7	11,5	28,9











Basic  				inch			
 inch	 inch	SG2/3 G3/4 Si1  Ar-90/CO ₂ -10 M20		SG2/3 G3/4 Si1  CO ₂ -100 / C1		CrNi  Ar-98/CO ₂ -2 M12	
		 ipm	VOLT	 ipm	VOLT	 ipm	VOLT
.030	.030	080	15.1	080	15.7	095	13.6
	.040	060	15.1	070	17.4	065	13.6
.040	.030	100	15.4	105	16.3	120	14.5
	.040	085	15.4	085	17.8	085	14.2
	.045	045	14.4	065	17.8	060	13.6
.080	.030	215	17.4	190	19.0	270	18.3
	.040	155	18.0	125	18.7	180	17.2
	.045	125	17.1	110	18.7	140	16.6
.120	.030	345	19.2	360	26.5	415	19.6
	.040	200	18.7	180	19.9	270	18.4
	.045	170	18.7	140	19.6	180	17.5
.155	.030	425	20.8	470	28.9	505	21.4
	.040	275	19.8	250	21.7	330	24.0
	.045	195	19.8	195	21.7	230	18.0
.195	.030	550	21.9	560	30.9	575	24.3
	.040	335	21.4	325	27.1	380	25.9
	.045	245	20.5	240	24.3	265	19.3
.235	.030	700	23.2	730	32.7	690	26.5
	.040	385	24.7	375	29.1	435	27.6
	.045	305	26.1	285	29.7	320	23.1
.315	.030	865	27.1	860	34.8	825	28.8
	.040	470	28.8	455	31.8	530	28.8
	.045	335	28.0	360	31.8	375	27.5
.395	.040	585	30.6	560	34.9	610	30.0
	.045	385	29.7	445	33.7	455	28.9

Figura 10-1

11 Appendice B

11.1 Prospetto delle filiali di EWM

Headquarters

EWM AG
Dr. Günter-Henle-Straße 8
56271 Mündersbach · Germany
Tel: +49 2680 181-0 · Fax: -244
www.ewm-group.com · info@ewm-group.com

Technology centre

EWM AG
Forststraße 7-13
56271 Mündersbach · Germany
Tel: +49 2680 181-0 · Fax: -144
www.ewm-group.com · info@ewm-group.com

Production, Sales and Service

EWM AG
Dr. Günter-Henle-Straße 8
56271 Mündersbach · Germany
Tel: +49 2680 181-0 · Fax: -244
www.ewm-group.com · info@ewm-group.com

EWM HIGH TECHNOLOGY (Kunshan) Ltd.
10 Yuanshan Road, Kunshan · New & Hi-tech Industry Development Zone
Kunshan City · Jiangsu · Post code 215300 · People's Republic of China
Tel: +86 512 57867-188 · Fax: -182
www.ewm.cn · info@ewm.cn · info@ewm-group.cn

EWM HIGHTEC WELDING s.r.o.
9. května 718 / 31
407 53 Jiříkov · Czech Republic
Tel.: +420 412 358-551 · Fax: -504
www.ewm-jirikov.cz · info@ewm-jirikov.cz

Sales and Service Germany

EWM AG
Sales and Technology Centre
Grünauer Fenn 4
14712 Rathenow · Tel: +49 3385 49402-0 · Fax: -20
www.ewm-rathenow.de · info@ewm-rathenow.de

EWM AG
Rudolf-Winkel-Straße 7-9
37079 Göttingen · Tel: +49 551-3070713-0 · Fax: -20
www.ewm-goettingen.de · info@ewm-goettingen.de

EWM AG
Dieselstraße 9b
50259 Pulheim · Tel: +49 2238-46466-0 · Fax: -14
www.ewm-pulheim.de · info@ewm-pulheim.de

EWM AG
August-Horch-Straße 13a
56070 Koblenz · Tel: +49 261 963754-0 · Fax: -10
www.ewm-koblenz.de · info@ewm-koblenz.de

EWM AG
Eiserfelder Straße 300
57080 Siegen · Tel: +49 271 3878103-0 · Fax: -9
www.ewm-siegen.de · info@ewm-siegen.de

EWM HIGHTEC WELDING GmbH
Centre Technology and mechanisation
Daimlerstr. 4-6
69469 Weinheim · Tel: +49 6201 84557-0 · Fax: -20
www.ewm-weinheim.de · info@ewm-weinheim.de

EWM Schweißtechnik Handels GmbH
Karlsdorfer Straße 43
88069 Tettngang · Tel: +49 7542 97998-0 · Fax: -29
www.ewm-tettngang.de · info@ewm-tettngang.de

EWM Schweißtechnik Handels GmbH
Heinkelstraße 8
89231 Neu-Ulm · Tel: +49 731 7047939-0 · Fax: -15
www.ewm-neu-ulm.de · info@ewm-neu-ulm.de

Sales and Service International

EWM HIGH TECHNOLOGY (Kunshan) Ltd.
10 Yuanshan Road, Kunshan · New & Hi-tech Industry Development Zone
Kunshan City · Jiangsu · Post code 215300 · People's Republic of China
Tel: +86 512 57867-188 · Fax: -182
www.ewm.cn · info@ewm.cn · info@ewm-group.cn

EWM HIGHTEC WELDING GmbH
Wiesenstraße 27b
4812 Pinsdorf · Austria · Tel: +43 7612 778 02-0 · Fax: -20
www.ewm-austria.at · info@ewm-austria.at

Liaison office Turkey

EWM AG Türkiye İrtibat Bürosu
İkitelli OSB Mah. · Marmara Sanayi Sitesi P Blok Apt. No: 44
Küçükçekmece / İstanbul Türkiye
Tel.: +90 212 494 32 19
www.ewm-istanbul.com.tr · info@ewm-istanbul.com.tr

EWM HIGHTEC WELDING UK Ltd.
Unit 2B Coopies Way · Coopies Lane Industrial Estate
Morpeth · Northumberland · NE61 6JN · Great Britain
Tel: +44 1670 505875 · Fax: -514305
www.ewm-morpeth.co.uk · info@ewm-morpeth.co.uk

EWM HIGHTEC WELDING Sales s.r.o. / Prodejní a poradenské centrum
Tyršova 2106
256 01 Benešov u Prahy · Czech Republic
Tel: +420 317 729-517 · Fax: -712
www.ewm-benesov.cz · info@ewm-benesov.cz

